

e-SMART-serien



Manner e-SMART-serien er udstyret med et centrallås-system. Den overlegne ergonomi og sikkerhed i det patenterede hjullåsesystem forbedrer og letter arbejdet. e-SMART er designet til at give konkrete fordele:

- Sikkerhed
- Brugervenlighed
- Ergonomi
- Økonomi
- Flexibilitet og design.

Ideelle til hospitaler, plejehjem og andre steder, hvor lette og pålidelige centrallåshjul er et must.

Hjulet kan låses og frigøres nemt og ergonomisk ved et tryk på en knap. Låse/frigøre aktuatoren er indbygget i hjulet og tilsluttet kontrolsystemet. Hjulet er placeret

direkte på det runde eller firkantede rør, hvilket gør det hurtigt at installere. Bevægelsessensor tillader automatisk låsning.

e-SMART hjulet er fremstillet af glasfiberforstærket polyamid, og slidbanen er lavet af blød hydrolyseresistent polyuretan. e-SMART-hjul findes i en antistatisk version og kan tilpasses kundens farveskema.

- **Hospitalssenge**
- **Plejesenge**
- **Badestole**
- **Behandlingsstole**
- **Andet hospitals- og rehabiliteringsudstyr**
- **Andet udstyr, hvor der er brug for centralstyret bremse**



77

FK50X50-EJ SVINGBARE HJUL MED ELEKTRISK CENTRALLÅS TIL TOTALBREMSE

GPF/K glasfiberforstærket polyamidcenter + blød polyuretanbane, kugleleje, beskyttende film.
Firkantet monteringsrør 50 x 50 mm.

Code	Art. nr.									Sh A
302962	FK50X50-EJ-S-125 GPF/K	125	32	172	105	46x46	-	•	150	80



78

FK50X50-ER FK50X50-ER90 SVINGBARE HJUL MED ELEKTRISK CENTRALLÅS TIL RETNINGSSPÆRRE

GPF/K glasfiberforstærket polyamidcenter + blød polyuretanbane, kugleleje, beskyttende film.
Firkantet monteringsrør 50 x 50 mm.

Code	Art. nr.									Sh A
302974	FK50X50-ER-S-125 GPF/K	125	32	172	105	46x46	-	•	150	80
302977	FK50X50-ER90-S-125 GPF/K	125	32	172	105	46x46	-	•	150	80

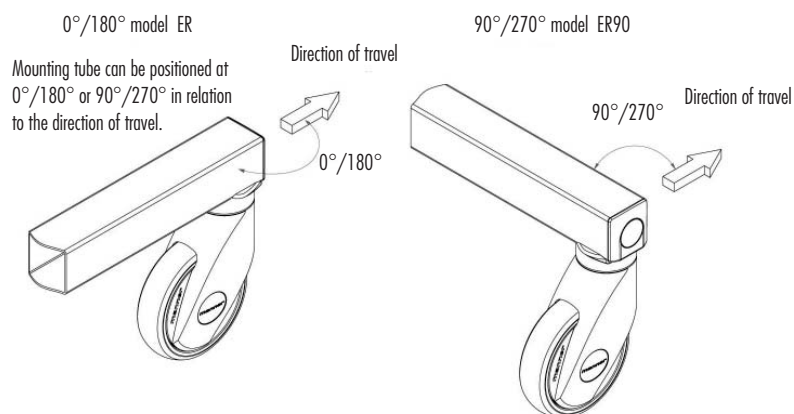

Monteringsmuligheder for e-SMART hjul med retningsspærrer.

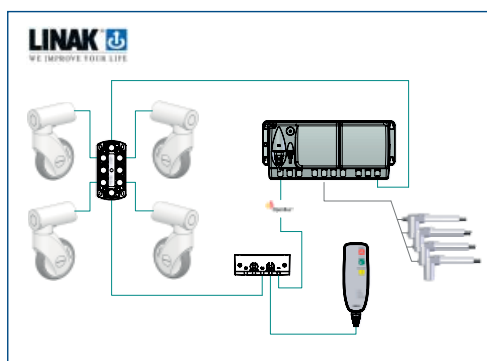

ELEKTRISK CENTRALLÅSSYSTEM TIL E-SMART-HJUL

Kontrolsystemet kan leveres af Manner og deres partnere, eller designet af producenten selv.

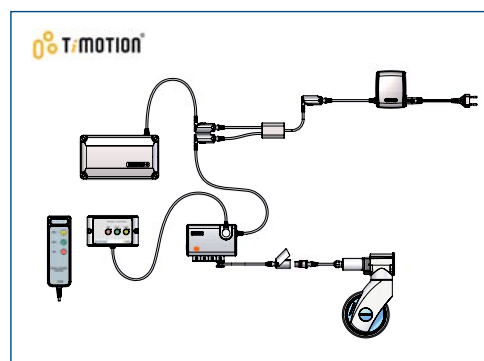

Spørg for flere detaljer.



79

FK60-EJ SVINGBARE HJUL MED ELEKTRISK CENTRALLÅS TIL TOTALBREMSE

GPF/K glasfiberforstærket polyamidcenter + blød polyuretanbane, kugleleje, beskyttende film.
Rund monteringsrør \varnothing 60 mm.









Code	Art. nr.									Sh A
302975	FK60-EJ-S-125 GPF/K	125	32	167	105	54,5	-	•	150	80



80

FK60-ER FK60-ER90 SVINGBARE HJUL MED ELEKTRISK CENTRALLÅS TIL RETNINGSSPÆRRE

GPF/K glasfiberforstærket polyamidcenter + blød polyuretanbane, kugleleje, beskyttende film.
Rund monteringsrør \varnothing 60 mm.

Code	Art. nr.									Sh A
302976	FK60-ER-S-125 GPF/K	125	32	167	105	54,5	-	•	150	80
302978	FK60-ER90-S-125 GPF/K	125	32	167	105	54,4	-	•	150	80



Manuel udløserknop

Rørmontering

Auto-låsning for ekstra sikkerhed.