

# Universalhjul



SOCO Hjul's universalhjul leveres enten i rustfrit eller galvaniseret stål. Den stærke og robuste konstruktion giver hjulene lang levetid, f.eks. er hjulene monteret med messingakselrør og dobbelt kuglekrans. Hjulene anvendes bl.a. til plast- og ståltraller, som findes i forskellige størrelser.

# Universalhjul



01

## SL-SLP SVINGBARE OG FASTE HJUL MED CENTERHUL

Art. nr.								
<b>SL-70/32-S</b>	70	28	90	70	8/10	•	•	100
<b>SL-100/32-S</b>	100	28	118	85	8/10	•	•	110
<b>SLP-70/32-S</b>	70	28	90		8	•	•	100
<b>SLP-100/32-S</b>	100	28	118		8	•	•	110
<b>SL-75/28-NP</b>	75	28	92	70	8/10	•	•	100
<b>SL-100/30-ND</b>	100	30	120	85	8/10	•	•	110
<b>SLP-75/28-NP</b>	75	28	92		8	•	•	100
<b>SLP-100/30-ND</b>	100	30	120		8	•	•	110



02

## SLE-SLPE SVINGBARE OG FASTE HJUL MED FIRKANTPLADE

Art. nr.										
<b>SLE-70/32-S</b>	70	28	94	70	85x105	60x80	8,2	•	•	100
<b>SLE-100/32-S</b>	100	28	122	85	85x105	60x80	8,2	•	•	110
<b>SLPE-70/32-S</b>	70	28	94		85x105	60x80	8,2	•	•	100
<b>SLPE-100/32-S</b>	100	28	122		85x105	60x80	8,2	•	•	110
<b>SLE-75/28-NP</b>	75	28	96	70	85x105	60x80	8,2	•	•	100
<b>SLE-100/30-ND</b>	100	30	124	85	85x105	60x80	8,2	•	•	110
<b>SLPE-75/28-NP</b>	75	28	95		85x105	60x80	8,2	•	•	100
<b>SLPE-100/30-ND</b>	100	30	124		85x105	60x80	8,2	•	•	110



03

## SL-ESI NYLONHJUL OG HJUL MED POLYURETANBANE

Art. nr.							
<b>HJUL 70/32-S</b>	70	28	37	8/10	•	-	100
<b>HJUL 100/32-S</b>	100	28	37	8/10	•	-	110
<b>HJUL ESI-75 NP</b>	75	28	37	8/10	•	-	100
<b>HJUL 100 ND</b>	100	30	37	8/10	•	-	110

Dråben symboliserer at vore hjul også fremstilles i rustfrit stål. Ud over gafflen er alle andre detaljer såsom kugler, skiver og bolte ligeledes fremstillet i rustfrit stål.

















# Transporthjul

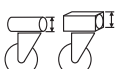

**SOCO**  
**HJUL**

Smart Moves on Manner Castors

# Symbolforklaringer

-  Hjuldiameter  
mm
-  Hjulbanebredde  
mm
-  Nav- eller aksellængde  
mm
-  Akselhul  
mm
-  Byggehøjde  
mm
-  Svingradius  
mm
-  Svingradius med  
bremse mm
-  Bolthul diameter  
mm
-  Monteringspladens  
mål mm
-  Monteringshullernes  
diameter mm
-  Monteringsboltens  
diameter mm
-  Monteringstappens  
diameter/længde mm
-  Monteringsboltens  
diameter mm
-  Rørmontering  
indvendig diameter
-  Glideleje
-  Kugleleje
-  Belastning kg  
(~10 Newton)
- Sh A** Slidbanens hårdhed  
(shore A)

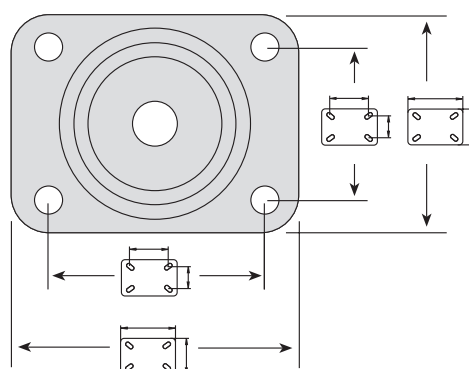
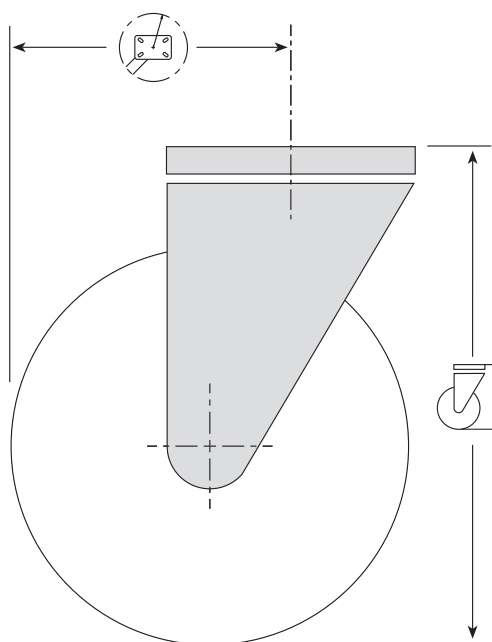
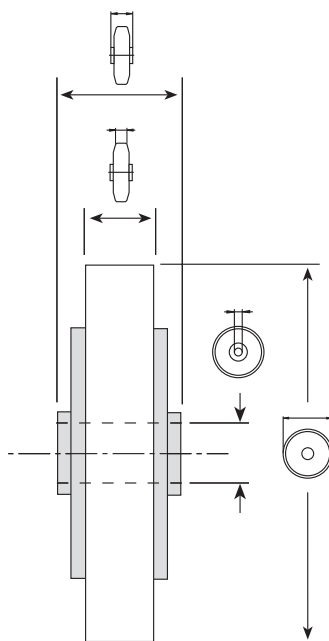

# Letkørende Mannerhjul!



Kære kunde

I dette katalog finder du information om vores standard produktsortiment og vejledning til at kunne vælge de bedste hjul til dit specifikke behov.

## Det rette hjul til den rette plads

Det er en god investering at købe det rigtige hjul. Hjulets indvirkning på udstyret eller transportkædens funktion, pålidelighed og økonomi er mere afgørende end prisen på de enkelte komponenter. Det kan ikke betale sig at slække på kvaliteten!

Dette katalog kan hjælpe dig med at vælge det bedste hjul til dit behov.

## Valg af hjul

Læs venligst vejledningen på side 10 -15 før du vælger et produkt. De viste tips vil gøre opgaven meget nemmere.

## Produkter og tekniske data

I dette katalog er produkterne inddelt i grupper fra de letteste til de mest robuste. Hjul med særlige funktioner præsenteres separat.

## Ordre og forespørgsler sendes til:

### SOCO HJUL A/S

Helgeshøj Allé 16 D

DK - 2630 Taastrup

Tlf: +45 43 52 55 66

Email: [info@socohjul.dk](mailto:info@socohjul.dk)

Du finder seneste nyt og kan downloade vores katalog på  
[www.socohjul.dk](http://www.socohjul.dk)

# Indholdsfortegnelse

Kvalitet i mere end 125 år	4
Manner succesfaktorer	6
Produkter der gjorde Manner berømte	8
Sådan vælger du det rette hjul til den rette plads	10
Produkttitel system	16
Møbelhjul	18
<hr/>	
Lette apparathjul	22
• E-serien	22
• Wheel 2000	25
<hr/>	
Apparathjul	27
• Sygehushjul	27
• Tango-serien	38
• SMART	48
• e-SMART	50
<hr/>	
Industrihjul	53
<hr/>	
Luftgummihjul	68
<hr/>	
Sværlasthjul	71
<hr/>	
Varmebestandige hjul	77
<hr/>	
Antistatiske hjul	80
<hr/>	
Rustfri hjul	89
<hr/>	
RFID-hjul	94
<hr/>	
Ikke-magnetiske hjul	97
<hr/>	
Specialprodukter	100
<hr/>	
Salgs- og leveringsbetingelser	102

# Kvalitet i mere end 125 år

## 1890

Manner blev grundlagt i Hanko, Finland, i 1890 af blikkenslager Juho Manner. De første produkter var husholdningsredskaber og bliktage. Senere projekter omfattede jernkomponenter til Bengtskär fyr, vand- og kloaknet, skibsreparationer og forstærkninger. De første industrielle produkter, kagedåser, blev fremstillet med selvopfundne værktøjer.



## 1930

I slutningen af 1930'erne, da tegnene på den kommende 2. Verdenskrig havde vist sig, fokuserede Manner på fremstilling af krigsmaterialer. Under den midlertidige fred i Finland i 1940, blev aktiviteterne flyttet til byerne Lohja og Lahti. Hanko-fabrikken blev genåbnet i august 1942, og i 1943 blev Manner et aktieselskab.



## 1910

Yrjö Manner, der blev udnævnt til administrerende direktør i 1917, udvidede aktiviteterne i Hanko. Det nye støberi, der blev færdiggjort i 1926, gjorde det muligt at introducere høje og lange jernkonstruktioner som for eksempel radiomaster og broer, til produktsortimentet. Finland var i stigende grad blevet industrialiseret og havde brug for masseproducerede produkter fra industri- og husholdningsapparater til forskellige støbeprodukter såsom produkter til vandforsyning, brønddæksler, lejeblokke og jernhjul.

## 1950

Den tredje generation overtog virksomheden i 1949 under Aarne Manner. Han så

vigtigheden af specialisering og besluttede at skifte fokus fra forskellige metal- og træbearbejdningsmaskiner, støberiprodukter og vandbeholdere til udelukkende hjul. Fremstillingen af presede pladehjul begyndte i 1951.



I 1954 var hjul blevet den største produktgruppe, og tegnede sig for 27 procent af omsætningen.

Plasthjul blev introduceret til sortimentet i 1950'erne. De første egne sprøjtstøbe-

maskiner til fremstilling af plasthjul blev erhvervet i 1966. I 1974 besluttede virksomheden at standse produktionen af alle de andre produkter og udelukkende fokusere på hjul med alle nordiske lande som marked.

## 2000

Produktudvikling, produktdesign og kundeorientering spiller en endnu mere central rolle – hjul er designet til at imødekomme kundernes behov. Manners lange historie, erfaring med både metal og plastik og aktive produktudvikling, har gjort det til et internationalt anerkendt mærke.



## 1980

I 1984 blev Tapio Manner den fjerde generation af Manner familien ved roret. Som administrerende direktør har Tapio fortsat i sin fars fodspor og udviklet virksomheden yderligere ved at introducere nye maskiner og værktøjer og øge automatiseringen. Maskinerne blev fornyet i 1997-98 og alle aktiviteter flyttet under samme tag. Dette har ikke kun øget effektiviteten, men har også gjort det muligt at udvide til nye og større markeder. Et af hovedmålene, eksport uden for Norden, er nu en realitet: Manner hjul findes i næsten 30 lande.





# Manner successfaktorer

Oy Mannerin Konepaja Ab blev grundlagt i 1890 og er en finsk familieejet virksomhed, der har produceret hjul siden 1930'erne.

Virksomhedens vej til succes er banet af årtiers erfaring inden for metal og plast. Aktiv produktudvikling og dygtighed har gjort Manner til en af de førende hjulproducenter i de nordiske lande og har opnået international anerkendelse.

Vi lægger særlig vægt på Manners succesfaktorer, der gør det muligt for os at fortsætte med at tilbyde det bedste:

- **Kunder:** Kunders behov skal præciseres og identificeres løbende.
- **Kontinuitet:** Fornuftig beslutningstagning og effektiv drift vil sikre virksomhedens rentabilitet og fremtid.
- **Pålidelighed:** Ved at overholde kontrakter og løfter hjælper vi vores kunder med at lykkes.
- **Know-how og jobtilfredshed:** Vores mål kan kun opnås gennem kontinuerlig træning og erhvervs-mæssigt velvære.
- **Miljø:** Vi tager højde for miljøspørgsmål og samfundsansvar i alle vores aktiviteter.



## Forretningssidé

Vores forretningssidé er at tilbyde værdiskabende hjulløsninger, der er skræddersyet til kundens behov. Manners styrke og succes samles i to områder: kvalitet og innovativitet.

## Pålidelig kvalitet

For os betyder kvalitet pålidelig drift. Kunder kan være sikre på, at de bestilte produkter leveres som lovet, til aftalt tid og med de lovede egenskaber.

Alle Manner produkter er testet, ISO-certificerede og overholder RoHS og REACH krav.

Manners drift er i overensstemmelse med ISO 9001 kvalitetsstandarden og ISO 14001 miljøstandarden og er blevet tildelt begge certifikater.

## Innovative hjulløsninger



# Produkter der gjorde Manner kendt

Vi har introduceret mange innovative og tekniske hjulløsninger, der har tilføjet merværdi til vores kunder. Her er nogle af dem:

## Sprøjtstøbe produktion af plasthjul

Manners plasthjul blev lanceret i 1960'erne.



## Første designprodukt

Første Mannerprodukt, hvor gafflen og bremsen var designet i samarbejde med industrielle designere.

## Containerhjul

Pioner indenfor containerhjul: Industrielle hjul med kugleleje og polyuretanbane.

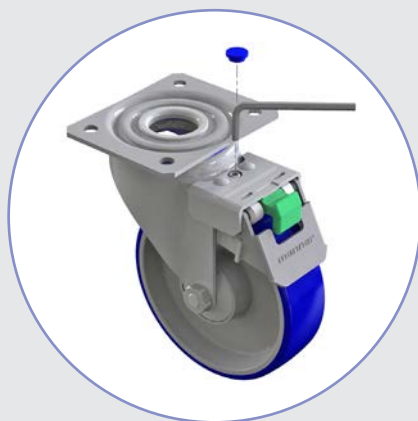
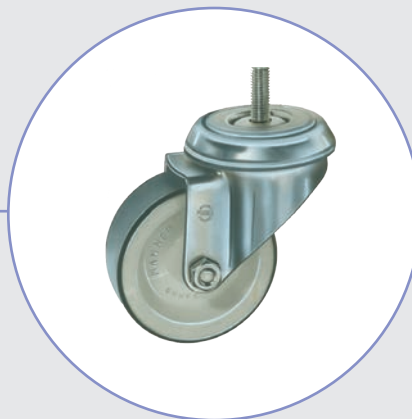

## Betjeningsvenlig og justerbar bremse til industriel brug

## Ekstra blød elastisk massiv gummi-hjul

Brugerens valg: ergonomisk, let manøvrerbar og lydløs elastisk massiv gummi-hjul.



## Wheel 2000

Prisvindende patenteret polyamidhjul. Unik dobbelt-hjulsopbygning gør hjulet ekstra lydløs og let at betjene.



## Tango

Internationalt anerkendt og populært: design, manøvrerdygtighed og specielle funktioner.

## Manner® e-SMART

Verdens første apparathjul med elektrisk centrallås.



## Det intelligente Orange RFID wheel

RFID-hjul kombineret med RFID-læser og datasystem muliggør pålidelig og effektiv styring af udstyr, vogne og produkter.

## Specielle løsninger

Manner er kendt for sine mange kundeorienterede løsninger. Håndbremsefunktionen i Tango-serien er bare ét eksempel.



# Sådan vælger du det rette hjul til den rette plads



Før du vælger et transporthjul, så giv dig tid til at læse efterfølgende emner.

Det vil hjælpe dig med at finde de bedst egnede hjul til forskellige formål.

# 1

## Konstant eller lejlighedsvis brug

Hvis udstyret kun skal flyttes af og til, er det først og fremmest den maksimale belastning der afgør, hvilken hjultype, der skal anvendes. Også miljøet kan stille yderligere krav.

Ved kontinuerlig anvendelse er sagen anderledes. Så skal hjulet vælges med omhu, eftersom de på afgørende vis indvirker på hele udstyrets eller apparatets livslængde, arbejds effektivitet og sikkerhed.

## Lejer

# 2



Det kan ikke betale sig at slække på lejernes kvalitet, især ikke hvis udstyret ofte skal flyttes. Jo bedre lejerner er, desto lettere og mere effektivt forløber arbejdet.

For at flytte en last på eksempelvis 150 kg kræves der ca. 50% mere kraft, hvis man anvender glidelejer, end hvis man anvender kuglelejer.

Startmodstanden, dvs. den kraft der er nødvendig for at sætte et stillestående hjul i gang, reduceres ved valg af et kugleleje.

### **Manner hjul er monteret med glidelejer eller kuglelejer**

Glidelejet er den enkleste og billigste lejetype. Det roterer direkte på akslen eller på en bøsning.

De fleste af vores hjul er monterede med tætneede 2RS kuglelejer. De er nemme at bevæge, vedligeholdelsesfrie og holdbare. Kuglelejerne er enten placeret i centeret eller på hver side af navet.

Hvis du mangler mere information eller tips til vores produkter, er du velkommen til at kontakte os.

### 3

## Maksimal belastning af hjulet

Bæreevnen på et hjul udregnes ved at dividere den totale vægt for en firehjulet vogn med tre, eftersom udstyr ofte kun kører på tre af hjulene.

Alle belastningsværdier i dette katalog gælder ved manuel brug i normale temperaturer. Max hastighederne er 3-4 km/t afhængig af hjultypen.

Hvis forholdene er ekstreme, tøv ikke med at kontakte salgsafdelingen.

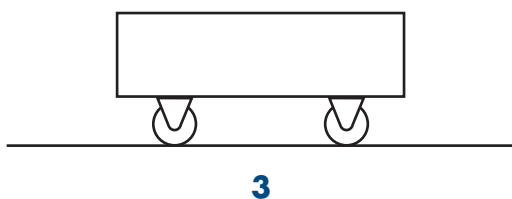

### 4

## Stødbelastning

Stødbelastning kan for eksempel opstå, når der køres over en dørtærskel eller andre forhindringer.

Hvis stødbelastninger ikke kan forhindres, gør man klogt i at være forberedt. Vælg derfor nogle af følgende alternativer:

- Elastisk bane
- Større diameter
- Ekstra stor bæreevne
- Stødabsorberende funktion i hjulet

(Divider den samlede totalvægt med højst 2)

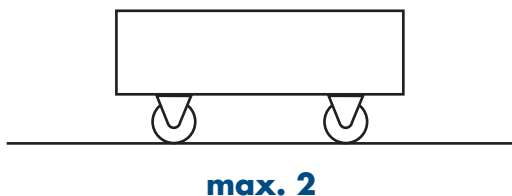

## Overflade og omgivelser

### 5

Jo mere ujævnt et underlag er, desto større hjul og blødere slidbane bør vælges.

Vi anbefaler at bruge et blødt hjul til en hård overflade og til en blød overflade et hårdt hjul.

Hvis gulvet er jævnt, og der er gode forhold kan slidbanen vælges mere frit.

Hvis der er tråde på gulvet, vælges et hjul med trådbeskytter.

Vær også opmærksom på temperaturen (punkt 7) samt fugt og kemikalier (punkt 8).

### Forskellige slidbaners hårdhed:

#### Møbelhjul

Massiv gummibane	76 Shore A
Termoplastisk gummi	90 Shore A

#### Lette apparathjul

Termoplastisk gummi	80 Shore A
Blød polyuretan	85 Shore A
Antistatisk termoplastisk gummi	90 Shore A

#### Apparathjul

Termoplastisk gummi	55-90 Shore A
Elastisk massiv gummi	60 Shore A
Blød polyuretan	80 Shore A
Massiv gummi	85 Shore A
Antistatisk termoplastisk gummi	86 Shore A
Antistatisk blød polyuretan	90 Shore A

#### Industrihjul

Elastisk massiv gummi	60 Shore A
Varmebestandig gummi	75-80 Shore A
Blød polyuretan	80 Shore A
Massiv gummi (sort)	85 Shore A
Polyuretan	98 Shore A
Antistatisk blød polyuretan	80 Shore A
Antistatisk polyuretan	98 Shore A

#### Sværlasthjul

Blød støbt polyurethane	87 Shore A
Støbt polyurethane	95 Shore A

De ovennævnte oplysninger og oplysninger i kataloget skal betragtes som cirkaværdier.

## 6

## Slidbanemateriale

Materialet i hjulets slidbane er en tredje afgørende faktor ud over hjulets diameter og lejer, med hvilken man kan mindske rullemodstanden.

### Sammenligning af slidbanematerialer:

Egenskaber	Polyamid	Blød polyuretan	Polyuretan	Massiv gummi	Blød termoplastisk gummi	Termoplastisk gummi	Elastisk gummi
Egnethed indendørs og udendørs	3	4	4	2	3	3	5
Varmemodstand	4	5	5	2	2	3	3
Slidstyrke	3	4	4	4	4	3	5
Stødbelastning	5	3	3	4	4	4	4
Rulle- og startmodstand							
– glat og hård overflade	5	3	4	2	3	4	4
– ujævn overflade	2	4	3	3	4	2	5
Lastkapacitet	5	4	4	2	2	3	4
Overfladekompatibilitet	2	4	3	3	4	3	5
Greb	1	4	3	4	4	3	5
Skala 1–5 (5 = fremragende .... 1 = mindre egnet)							

Bæreevner angivet i kataloget er ved normale temperaturer (+15– +25 °C). Vær opmærksom på, at kapaciteten kan være væsentlig anderledes, hvis hjulet bruges i temperaturer uden for dette område.

Nedenstående tabel viser temperaturgrænserne for forskellige slidbanematerialer. Minimumtemperaturerne gælder ikke ved stødbelastninger. Ved temperaturer under nul reduceres stødbelastningsmodstanden. Hvis hjulene anvendes ved temperaturer under –25 °C, også selvom det kun sker periodisk, bør der anvendes specialsmøremiddel.

#### BEMÆRK!

Hvis hjulet indeholder forskellige materialer (center/slidbane), bestemmes varmebestandigheden af den laveste temperatur.

Ved varmebestandig gummi varierer modstanden afhængigt af typen af gummi; se "Varmebestandige hjul" for mere information.

## Temperatur

## 7

### Materialernes varmebestandighed

	Kontinuerlig anvendelse	Periodisk anvendelse	Minimum
Polyamid	+ 80 °C	+ 130 °C	- 40 °C
Polyuretan	+ 80 °C	+ 100 °C	- 30 °C
Aluminium	+ 280 °C	+ 300 °C	- 40 °C
Varmebestandig gummi	+ 150 °C	+ 300 °C	- 40 °C
Gummi	+ 50 °C	+ 70 °C	- 30 °C
Elastisk massiv gummi	+ 130 °C	+ 150 °C	- 40 °C
Svinglejets tætninger	+ 80 °C	+ 100 °C	- 30 °C
Polypropylen	+ 50 °C	+ 70 °C	- 10 °C

**Alle Mannerhjul er ISO-certificerede!**



## 8

## Kemisk holdbarhed

Ved valg af slidbanematerialet skal eventuelle kemiske komponenter, der findes i arbejdsmiljøet, overvejes. I nedenstående tabel ses, hvordan de forskellige slidbaner tåler kemikalier.

Venligst kontakt os, såfremt et kemikalie savnes i nedenstående tabel. Tabellen er ikke juridisk bindende.

### Slidbanernes kemiske holdbarhed

	%	Polyamid	Polyuretan	Gummi	Elastisk massiv gummi
Ammoniak	10	+	+ -	+	+
Anilin		+ -	-	+	
Acetone		+	+ -	+	+
Benzin		+	+ -	-	
Dieselolie		+	+	-	-
Eddikesyre	5/10	+ -	+ -	+	+
Ethylene acetate		+	-	+ -	
Ethylalkohol		+	+ -	+	+
Fenol		-		-	+ -
Formaldehyd	30	+		+	+
Fosforsyre	10	-	-	+	+
Glykol		+	+	+	+
Glycerin		+		+	
Kaliumhydroxid	10	+	+ -	+	
Kalciumklorid	10	+	+	+	+
Klor		-		-	+ -
Kloroform		-	-	-	-
Mælk		+	+	+	+
Mælkesyre	10	+	-	+	
Mineralolie		+	+	-	+ -
Myresyre	10	-	-	+	+
Naftalin		+		-	+ -
Natriumhydroxid	50	+	+ -	+	+
Natriumklorid	10	+	+	+	+
Ozon		+ -	+	-	
Linolie		+	+ -	-	+ -
Petroleum		+	+	-	-
Madfedt		+	+	-	
Brændselolie		+		-	
Svovlsyre	2	-	+ -	+	+
Sæbevand		+	+	+	+
Salpetersyre	2	-	+ -	+	+
Citronsyre	10	+ -	+ -	+	
Saltsyre		-	+ -	+	+
Trichlorethylen		+ -	-	-	-
Vand		+	+	+	+
Vand 80 °C		+ -	+ -	+	+
Smørefedt		+	+	-	
God		+			
Begrænset		+ -			
Dårlig		-			
Ukendt					

## Montering

## 9

Vælg den bedst egnede metode til fastgørelse til møbler eller udstyr. Manner transporthjul kan monteres på følgende måder:

*Gevindtap*  
Kan monteres ovenfra eller nedenunder.



*Firkantplade*



*Cylindertap*



*Ekpander*  
Rund eller firkantet.



**Tilspændingsmomenter**  
Fastgørelser skal følge de anbefalede tilspændingsmomenter.  
Spørg for instruktioner.

# 10

## Med eller uden bremseser?

På Mannerhjul er bremsen generelt monteret på drejegaffelen bagud i forhold til kørselsretningen. I nogle modeller er bremsen på forsiden af gaffelen.

Enkeltbremsen låser hjulet fra at dreje.

Totalstopbremsen forhindrer hjulet i at dreje og gaffelen fra at svinge.



Bremse på bagsiden.



Bremse på forsiden.

# 11

## Retningsspærre

Retningsspærren låser gaffelen i kørselsretningen.

En retningsspærre letter håndtering af møbler eller udstyr. Det er ofte den enkleste og billigste måde, hvorpå man kan optimere håndteringen.

Selv ét hjul med retningsspærre gør det lettere at køre en vogn lige i f.eks. lange gange. Når spærren frigøres, kan alle hjul drejes, og udstyret er let at manøvrere i trange lokaler.

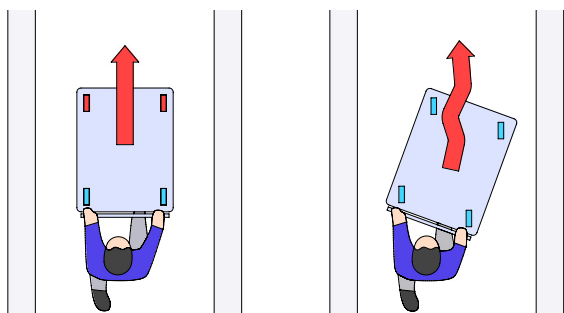

## Kombinationer

# 12

Udstyrets egenskaber kan skræddersys til forskellige forhold og anvendelser ved at vælge forskellige kombinationer af drejelige og faste hjul og aksler.

### Let last, trang plads

Med fire svingbare hjul kan lette laster nemt manøvreres selv på en trang plads (billede 1).

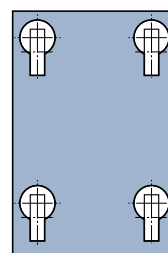

Billede 1

### Tung last, megen plads

To svingbare hjul og to faste hjul er godt, når tunge laster skal transporteres i store rum (billede 2).

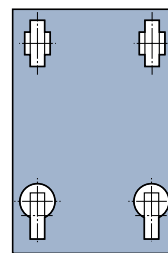

Billede 2

### Tung last, trang plads

Her er to svingbare hjul samt en aksel med to hjul den mest velegnede løsning. De midterste hjul er noget større og bærer derfor hoveddelen af lasten (billede 3).

Fire svingbare hjul samt en aksel er en god løsning til meget tunge laster (billede 4).

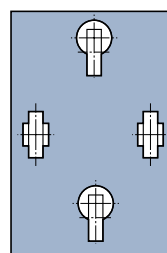

Billede 3

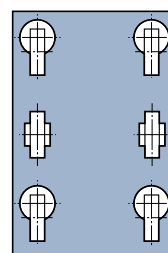

Billede 4

# Produkttitel system

Nedenfor finder du eksempler på produkttitel systemet anvendt i kataloget. Mere detaljerede beskrivelser af for eksempel monteringer og hjulmaterialer findes under hver produktgruppe.

## Møbelhjul (s. 18-21)



**HPL J 50 NK /K**

Titler der begynder med "HP" = møbelhjul  
 HP = hjul  
 Firkantplade  
 Bremse  
 Hjul diameter. If 50/2 = dobbelthjul  
 Hjulmateriale  
 Kugleleje

## Lette apparathjul – E-serien (s. 22-24)



**EL J 75 PTE**

Titler der begynder med "E" = lette apparathjul  
 El = hjul  
 Firkantplade  
 Bremse  
 Hjul diameter  
 Hjulmateriale

## Lette apparathjul – Wheel 2000 -serien (s. 25-26)



**EMR J 125/2 NP /K**

Titler der begynder med "EM" = Wheel 2000 serien  
 Gevindtap  
 Bremse  
 Hjul diameter  
 Hjulmateriale  
 Kugleleje

## Apparathjul – Sygehushjul (s. 27-37)



**ESL JN S 125 NP /K**

Titler der begynder med "ES" = Sygehushjul  
 ESL = hjul  
 Firkantplade  
 Bremse  
 Trådbeskytter  
 Hjul diameter  
 Hjulmateriale  
 Kugleleje

# Produkttitel system

## Apparathjul – Tango-serien (s. 38-47)



**GKR JM S 125 PTE /K 80 M M12**

Titler der begynder med "G" = Tango-serien  
100 og 125 mm  
Gevindtap

Bremse, sort

Trådbeskytter

Hjuldiameter

Hjulmateriale

Kugleleje

Slidbanes hårdhed: 80 Shore

Gaffelfarve

M12 = 12 mm skrue

## Industrihjul (s. 53-67)



**LKE J 125 ND /K**

Titler der begynder med "L" = industrihjul  
L = hjul

Firkantplade

Bremse

Hjuldiameter

Hjulmateriale

Kugleleje

## Sværlasthjul (s. 71-76)



**SKLP J 100 ALV /K**

Titler der begynder med "LHP", "LPH" eller  
"S" = sværlasthjul

SK = sværlasthjul

SI = hjul

PV = Hjul til gennemgående aksel

YNV = Hjul til gennemgående aksel

Firkantplade

Bremse

Hjuldiameter

Hjulmateriale

Kugleleje

## Antistatiske hjul (s. 80-88)



**LPPE 100 N /K A**

Titler der begynder med "L" = industrihjul

Firkantplade

Hjuldiameter

Hjulmateriale

Kugleleje

Antistatiske

# Møbelhjul



Manners møbelhjul er ideelle til lette genstande, der skal rulle let.

Hjulet kan monteres med enten en polyamidslidbane eller et gummi-hjul. Vores produktsortiment inkluderer både enkelt og dobbelt hjul med stål- eller plastikramme. Leveres også med en enkeltbremse eller totalbremse afhængig af modellen.

- **Kontormøbler**
- **Møbler**
- **Butiksinventar**
- **Traller**
- **Skuffer**

# Møbelhjul

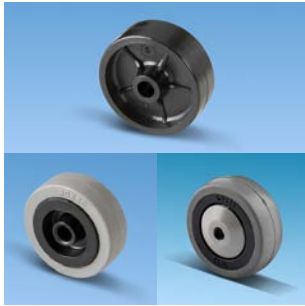

1  
Øverst N. Nederst til venstre NK, højre NK/K.

## HPI LØSE HJUL

N Polyamid, glideleje. NK polyamidcenter + termoplastisk gummibane, glideleje. NK (50 mm) polyamidcenter + massiv gummibane, glideleje. NK/K (50 mm) polyamidcenter + massiv gummibane, kugleleje (tætnet).

Code	Art. nr.								Sh	A
100061	HPI-30 N	30	15	21	6,2	•	-	50	-	
100023	HPI-30 NK	30	15	21	6,2	•	-	30	90	
100065	HPI-40 N	40	18	22	8,2	•	-	40	-	
100025	HPI-40 NK	40	18	21	8,2	•	-	30	90	
100069	HPI-50 N	50	18	22	8,2	•	-	60	-	
100077	HPI-50 NK	50	18	21	8,2	•	-	30	76	
100086	HPI-50 NK/K	50	18	22	6,2	-	•	45	76	



2

## HP SVINGBARE HJUL MED CENTERHUL

N polyamid. NK polyamidcenter + termoplastisk gummibane. NK/K (50 mm) polyamidcenter + massiv gummibane.

Code	Art. nr.								Sh	A
100062	HP-30 N	30	15	48	30	8,2	•	-	20	-
100012	HP-30 NK	30	15	48	30	8,2	•	-	20	90
100066	HP-40 N	40	18	61	45	8,2	•	-	30	-
100014	HP-40 NK	40	18	61	45	8,2	•	-	30	90
100070	HP-50 N	50	18	66	46	8,2	•	-	30	-
100078	HP-50 NK	50	18	66	46	8,2	•	-	40	76
100087	HP-50 NK/K	50	18	66	46	8,2	-	•	40	76

Leveres også med 10 mm centerhul.



3

## HP-J SVINGBARE HJUL MED CENTERHUL, TOTALBREMSE

N polyamid. NK polyamidcenter + termoplastisk gummibane. NK, NK/K (50 mm) polyamidcenter + massiv gummibane.

Code	Art. nr.								Sh	A
100071	HP-J-50 N	50	18	66	75	8,2	•	-	30	-
100079	HP-J-50 NK	50	18	66	75	8,2	•	-	40	76
100088	HP-J-50 NK/K	50	18	66	75	8,2	-	•	40	76

Leveres også med 10 mm centerhul.



4

## HPL SVINGBARE HJUL MED FIRKANTPLADE

N polyamid. NK polyamidcenter + termoplastisk gummibane. NK, NK/K polyamidcenter + massiv gummibane.

Code	Art. nr.								Sh	A		
100063	HPL-30 N	30	15	48	30	42x42	30x30	5,2	•	-	20	90
100036	HPL-30 NK	30	15	48	30	42x42	30x30	5,2	•	-	25	90
100067	HPL-40 N	40	18	61	45	42x42	30x30	5,2	•	-	30	90
100038	HPL-40 NK	40	18	60	44	42x42	30x30	5,2	•	-	30	90
100074	HPL-50 N	50	18	66	46	55x55	38,5/44x38,5/44	6,2	•	-	30	90
100082	HPL-50 NK	50	18	66	46	55x55	38,5/44x38,5/44	6,2	•	-	40	76
100089	HPL-50 NK/K	50	18	66	46	55x55	38,5/44x38,5/44	6,2	-	•	40	76



5

## HPL-J SVINGBARE HJUL MED FIRKANTPLADE, TOTALBREMSE

N polyamid. NK polyamidcenter + termoplastisk gummibane. NK, NK/K (50 mm) polyamidcenter + massiv gummibane.

Code	Art. nr.								Sh	A		
100075	HPL-J-50 N	50	18	66	75	55x55	38,5/44x38,5/44	6,2	•	-	30	90
100083	HPL-J-50 NK	50	18	66	75	55x55	38,5/44x38,5/44	6,2	•	-	40	76
100090	HPL-J-50 NK/K	50	18	66	75	55x55	38,5/44x38,5/44	6,2	-	•	40	76

# Møbelhjul



6

## HPP FASTE HJUL MED FIRKANTPLADE

N polyamid. NK polyamidcenter + termoplastisk gummibane. NK, NK/K (50 mm) polyamidcenter + massiv gummibane.

Code	Art. nr.										Sh A
100064	HPP-30 N	30	15	47	55x25	43-41	6	•	-	40	90
100047	HPP-30 N LOW	30	15	33	48x20	39-8	4	•	-	40	90
100050	HPP-30 NK	30	15	47	55x25	43-41	6	•	-	30	90
100049	HPP-30 NK LOW	30	15	33	48x20	39-8	4	•	-	30	90
100068	HPP-40 N	40	18	61	55x25	43-41	6	•	-	40	90
100052	HPP-40 NK	40	18	61	55x25	43-41	6	•	-	30	90
100076	HPP-50 N	50	18	66	55x25	43-41	5,5	•	-	60	90
100084	HPP-50 NK	50	18	66	55x25	43-41	5,5	•	-	30	76
100091	HPP-50 NK/K	50	18	66	55x25	43-41	5,5	-	•	40	76



7

## HP/2 DOBBELTE SVINGBARE HJUL MED CENTERHUL

NK/K polyamidcenter + massiv gummibane.

Code	Art. nr.									Sh A
100092	HP-50/2 NK/K	50/2	2x18	72	55	10,2	•	60	76	



8

## HP-J/2 DOBBELTE SVINGBARE HJUL MED CENTERHUL, TOTALBREMSE

N/K polyamidcenter + massiv gummibane.

Code	Art. nr.									Sh A
100093	HP-J-50/2 NK/K	50/2	2x18	72	84	10,2	•	60	76	



9

## HPL/2 DOBBELTE SVINGBARE HJUL MED FIRKANTPLADE

NK/K polyamidcenter + massiv gummibane.

Code	Art. nr.										Sh A
100094	HPL-50/2 NK/K	50/2	2x18	72	55	60x60	48x38/48x38	6,2	•	60	76



10

## HP-J/2 DOBBELTE SVINGBARE HJUL MED FIRKANTPLADE, TOTALBREMSE

NK/K polyamidcenter + massiv gummibane.

Code	Art. nr.										Sh A
100095	HPL-J-50/2 NK/K	50/2	2x18	72	84	60x60	48x38/48x38	6,2	•	60	76







# Møbelhjul



11

## DOBBELTE SVINGBARE HJUL UDEN BEFÆSTELSE

EMI stel og hjul i sort polyamid. -J = bremse.





Code	Art. nr.							
<b>100006</b>	<b>EMI-42/440</b>	42	40	50	41	•	30	
<b>100008</b>	<b>EMI-50/440</b>	50	55	58	50	•	30	
<b>100096</b>	<b>EMI-J-50/440</b>	50	55	58	60	•	30	



12

## BEFÆSTELSE

Firkantet EMI-topplade, gevindtap.

Code	Art. nr.					
<b>100005</b>	<b>EMI-3535</b>	35x35	26x26	4,5	-	
<b>100007</b>	<b>EMI-4242</b>	42x42	32x32	4,5	-	
<b>100010</b>	<b>EMI-M8</b>	-	-	-	M8x14	
<b>100009</b>	<b>EMI-M10</b>	-	-	-	M10x14	

Obs. Disse befæstelser passer til produkterne på billede 11.



# E-serien



E-seriens hjul er designet til vogne, stande og lette, bevægelige borde og bordplader.

Konstruktionen er holdbar og stilfuld. Gaflen er lavet af presset galvaniseret stål og akslen er nittet. Termoplastisk gummibane sikrer stabil og let manøvrering. Serien inkluderer også 75 mm polyamidhjul. Enkeltbremsen kan eftermonteres efter behov. Lette apparat-hjul leveres også med antistatisk ledeevne.

- **Rengøringsvogne**
- **Tøjstativer**
- **Hospitalsudstyr og -vogne**
- **Computerborde**
- **Kontormøbler**
- **Letvægts serveringsvogne**

# E-serien



13

Øverst N  
Nederst PTE

## EI LØSE HJUL

N polyamid, glideleje. PTE polypropylcenter + termoplastisk gummibane, glideleje.

Code	Art. nr.							Sh A
<b>200016</b>	<b>EI-75 N</b>	75	23	32	8	•	50	-
<b>200321</b>	<b>EI-75 PTE</b>	75	23	30	8	•	50	80
<b>200317</b>	<b>EI-100 PTE</b>	100	23	30	8	•	50	80
<b>200319</b>	<b>EI-125 PTE</b>	125	23	30	8	•	50	80



14

## E SVINGBARE HJUL MED CENTERHUL

N polyamid, glideleje. PTE polypropylcenter + termoplastisk gummibane, glideleje.

Code	Art. nr.							Sh A	
<b>200009</b>	<b>E-75 N</b>	75	23	100	75	10	•	50	-
<b>200307</b>	<b>E-75 PTE</b>	75	23	100	75	10	•	50	80
<b>200303</b>	<b>E-100 PTE</b>	100	23	125	88	10	•	50	80
<b>200305</b>	<b>E-125 PTE</b>	125	23	150	100	10	•	50	80



15

## E-J SVINGBARE HJUL MED CENTERHUL, ENKELTBREMSE

PTE polypropylcenter + termoplastisk gummibane, glideleje.

Code	Art. nr.							Sh A	
<b>200313</b>	<b>E-J-75 PTE</b>	75	23	100	95	10	•	50	80
<b>200309</b>	<b>E-J-100 PTE</b>	100	23	125	95	10	•	50	80
<b>200311</b>	<b>E-J-125 PTE</b>	125	23	150	100	10	•	50	80



Leveres også med gevindtap (ER-).

# E-serien



16

## EL SVINGBARE HJUL MED FIRKANTPLADE

N polyamid, glideleje. PTE polypropylencenter + termoplastisk gummibane, glideleje.

Code	Art. nr.									Sh A	
<b>200043</b>	<b>EL-75 N</b>	75	23	105	75	60x60	45x45	6,5	•	50	-
<b>200325</b>	<b>EL-75 PTE</b>	75	23	105	75	60x60	45x45	6,5	•	50	80
<b>200300</b>	<b>EL-100 PTE</b>	100	23	130	88	60x60	45x45	6,5	•	50	80
<b>200323</b>	<b>EL-125 PTE</b>	125	23	155	100	60x60	45x45	6,5	•	50	80



17

## EL-J SVINGBARE HJUL MED FIRKANTPLADE, ENKELTBREMSE

PTE polypropylencenter + termoplastisk gummibane, glideleje.

Code	Art. nr.									Sh A	
<b>200330</b>	<b>EL-J-75 PTE</b>	75	23	105	95	60x60	45x45	6,5	•	50	80
<b>200301</b>	<b>EL-J-100 PTE</b>	100	23	130	95	60x60	45x45	6,5	•	50	80
<b>200328</b>	<b>EL-J-125 PTE</b>	125	23	155	100	60x60	45x45	6,5	•	50	80



18

## ET EKSPANDER

Code	Art. nr.	rund, indre ø	firkantet, indre ∅	ekspander længde
<b>200095</b>	<b>ET-18,19</b>	18 - 19	-	59 + - 2
<b>200096</b>	<b>ET-22</b>	22	-	60 + - 2
<b>200098</b>	<b>ET-25</b>	25	-	57 + - 2
<b>200100</b>	<b>ET-28</b>	28	-	58 + - 2
<b>200165</b>	<b>ET-37</b>	37	-	58 + - 2
<b>200094</b>	<b>ET-17X17</b>	-	17	60 + - 2
<b>200097</b>	<b>ET-22X22</b>	-	22	59 + - 2
<b>200099</b>	<b>ET-27X27</b>	-	27	58 + - 2
<b>200101</b>	<b>ET-37X37<sup>1)</sup></b>	-	37	58 + - 2

Indbygningshøjden forøges med ca. 4 mm ved montering med ekspander.  
Rørets indre dimensioner skal passe med dem i tabellen.

<sup>1)</sup> ET-37X37 ekspander kan ikke re monteres.

# Wheel 2000



Når lydløs og vibrationsfri betjening, lav start- og rullemodstand og godt design er et must, er Wheel 2000 det ideelle valg for dig.

Takket være dobbelthjulkonstruktionen og materialer af høj kvalitet kører hjulet lydløst og næsten uden vibrationer, selv på ujævne overflader. Wheel 2000 hjulets støjniveau er mere en 90% lavere end almindelige hjuls. Lav rullemodstand gør hjulene nemme at manøvrere. Wheel 2000 er vedligeholdelsesfri.

Glasfiberforstærket polyamidcenter og en coated gevindtap garanterer god korrosionsbestandighed og nem drift, selv under krævende forhold. Hjulet er nemt at rengøre og tåler højtryksspuling. Begge hjul er udstyret med et kugleleje. Wheel 2000 kan farve-

koordineres for at matche kundens behov. Hjulene kan leveres med en enkeltbremse, som også kan eftermonteres ved behov.

- **Serveringsvogne**
- **Udstyr til industrikøkkener**
- **Kontormøbler**
- **Hospitalsudstyr**
- **Designudstyr**



# Wheel 2000



19

## EMR DOBBELTE SVINGBARE HJUL MED GEVINDTAP

NP/K glasfiberforstærket polyamidcenter + polyuretanbane, kugleleje (tætnet).

Code	Art. nr.								Sh A
200199	EMR-125/2 NP/K	125	52	141	115	10x16	•	70	85

## EMR-J DOBBELTE SVINGBARE HJUL MED GEVINDTAP, ENKELTBREMSE

NP/K glasfiberforstærket polyamidcenter + polyuretanbane, kugleleje (tætnet).

Code	Art. nr.								Sh A
200200	EMR-J-125/2 NP/K	125	52	141	115	10x16	•	70	85



20

## EMT DOBBELTE SVINGBARE HJUL MED GEVINDTAP FOR EKSPANDER

NP/K glasfiberforstærket polyamidcenter + polyuretanbane, kugleleje (tætnet).

Code	Art. nr.								Sh A
200201	EMT-125/2 NP/K	125	52	141	115	10x67	•	70	85

## EMT-J DOBBELTE SVINGBARE HJUL MED GEVINDTAP FOR EKSPANDER, ENKELTBREMSE

NP/K glasfiberforstærket polyamidcenter + polyuretanbane, kugleleje (tætnet).

Code	Art. nr.								Sh A
200202	EMT-J-125/2 NP/K	125	52	141	115	10x67	•	70	85

Brug tabellen nedenfor til at vælge egnet befæstelse.



21

## EMT EKSPANDER

Code	Art. nr.	rund, indre ø	firkantet, indre ø	ekspander længde
200066	EMT-18,19	18 - 19	-	67 +- 1
200067	EMT-22	22	-	67 +- 1
200069	EMT-25	25	-	67 +- 1
200071	EMT-28	28	-	67 +- 1
200166	EMT-37	37	-	67 +- 1
200065	EMT-17X17	-	17	67 +- 1
200068	EMT-22X22	-	22	67 +- 1
200070	EMT-27X27	-	27	67 +- 1
200072	EMT-37X37	-	37	67 +- 1

Indbygningshøjden forøges med ca. 7 mm ved montering med ekspander. Rørets indre dimensioner skal passe med dem i tabellen.

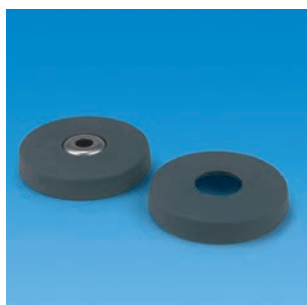

22

## TSE FENDERHJUL

N polyamid. N IX polyamid + 2 rustfri plader.

Code	Art. nr.		
200109	TSE-75/25 N	75	25
200108	TSE-75 N-10 IX	75	10

Indbygningshøjden forøges med ca. 4 mm ved montering med fenderhjul (2 rustfri plader). Er hjulet udstyret med en ekspander, forbliver indbygningshøjden konstant uanset fenderhjulet.

Hjulets bløde bevægelser og lydløse gang overrasker ofte brugeren.

# Sygehushjul



ES-serien dækker en lang række af sværvægts- og stålgaflerhjul af høj kvalitet til mange forskellige formål. Nøje udvalgte råmaterialer og fremragende lejer sikrer pålidelig og langvarig drift, selv ved kontinuerlig og intens anvendelse.

Den pressede galvaniserede stålgafler og drejekransen med to kuglekranser gør hjulet ekstremt slidstærkt selv i dårlige omgivelser. Serien indeholder en række forskellige muligheder for glidelejer og kuglelejer, der passer til jeres behov.

Mulighed for totalbremse eller retningspærre, der låser gafler i køreretningen.

Bremsepedaler leveres i en række standardfarver. Vi leverer kundetilpassede pedaler. Antistatiske hjul fra ES-serien er også muligt.

- **Butiksinventar**
- **Værkstedborde og -vogne**
- **Hospitalsinventar og udstyr**
- **Brusebadsstole og lifte**
- **Udstyr til industrikøkkener**
- **Serveringsvogne**
- **Cateringudstyr**
- **Indkøbsvogne**

# Sygehushjul

## NP og NEK hjul

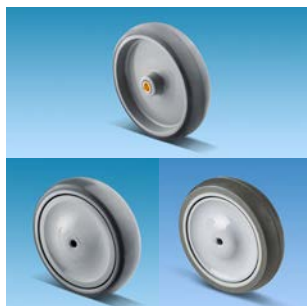

23

Øverst NP

Nederst venstre NP/K, højre NEK/K

### ESI LØSE HJUL

NP polyamidcenter + blød polyuretanbane, glideleje. -S-NP/K polyamidcenter + blød polyuretanbane, trådbeskytter, kugleleje.

-S-NEK/K polyamidcenter + superelastisk massiv gummibane, trådbeskytter, kugleleje (utætnet).

SX-GEK/K glasfiberforstærket polyamidcenter + superelastisk massiv gummibane, trådbeskytter, kugleleje (utætnet).

Code	Art. nr.								Sh	A
300057	ESI-75 NP <sup>1)</sup>	75	32	36	8,2	•	-	90	80	
300059	ESI-S-75 NP/K	75	32	36	8,2	-	•	90	80	
300046	ESI-100 NP <sup>1)</sup>	100	32	36	8,2	•	-	95	80	
300065	ESI-S-100 NEK/K	100	32	36	8,2	-	•	80	60	
300047	ESI-S-100 NP/K	100	32	36	8,2	-	•	95	80	
300050	ESI-125 NP <sup>1)</sup>	125	32	36	8,2	•	-	100	80	
300069	ESI-S-125 NEK/K	125	32	36	8,2	-	•	100	60	
300051	ESI-S-125 NP/K	125	32	36	8,2	-	•	100	80	
300054	ESI-150 NP <sup>1)</sup>	150	32	36	8,2	•	-	105	80	
301469	ESI-SX-150 GEK/K 3202	150	32	36	8,2	-	•	105	80	
300075	ESI-S-150 NEK/K	150	32	36	8,2	-	•	105	60	
300055	ESI-S-150 NP/K	150	32	36	8,2	-	•	105	80	

<sup>1)</sup> Fås også med en metal trådbeskytter. Tilføj bogstav "S" til art. nr., f.eks. ESI-S-100 NP.



24

Glideleje



25

Kugleleje

### ES SVINGBARE HJUL MED CENTERHUL

NP polyamidcenter + blød polyuretanbane, glideleje. -S-NP/K polyamidcenter + blød polyuretanbane, trådbeskytter, kugleleje.

-S-NEK/K polyamidcenter + superelastisk massiv gummibane, trådbeskytter, kugleleje (utætnet).

Code	Art. nr.								Sh	A
300034	ES-75 NP <sup>1)</sup>	75	32	115	80	10	•	-	90	80
301510	ES-75 NP-12	75	32	115	80	12	•	-	90	80
300038	ES-S-75 NP/K	75	32	115	80	10	-	•	90	80
301538	ES-S-75 NP/K-12	75	32	115	80	12	-	•	90	80
300009	ES-100 NP <sup>1)</sup>	100	32	142	90	10	•	-	95	80
301511	ES-100 NP-12	100	32	142	90	12	•	-	95	80
300341	ES-S-100 NEK/K	100	32	142	90	10	-	•	80	60
301572	ES-S-100 NEK/K-12	100	32	142	90	12	-	•	80	60
300012	ES-S-100 NP/K	100	32	142	90	10	-	•	95	80
301539	ES-S-100 NP/K-12	100	32	142	90	12	-	•	95	80
300020	ES-125 NP <sup>1)</sup>	125	32	167	106	10	•	-	100	80
301512	ES-125 NP-12	125	32	167	106	12	•	-	100	80
300354	ES-S-125 NEK/K	125	32	167	106	10	-	•	100	60
301576	ES-S-125 NEK/K-12	125	32	167	106	12	-	•	100	60
300022	ES-S-125 NP/K	125	32	167	106	10	-	•	100	80
301540	ES-S-125 NP/K-12	125	32	167	106	12	-	•	100	80
300026	ES-150 NP <sup>1)</sup>	150	32	190	115	10	•	-	105	80
301513	ES-150 NP-12	150	32	190	115	12	•	-	105	80
300363	ES-S-150 NEK/K	150	32	190	115	10	-	•	105	60
301578	ES-S-150 NEK/K-12	150	32	190	115	12	-	•	105	60
300028	ES-S-150 NP/K	150	32	190	115	10	-	•	105	80
301542	ES-S-150 NP/K-12	150	32	190	115	12	-	•	105	80

<sup>1)</sup> Fås også med en metal trådbeskytter. Tilføj bogstav "S" til art. nr., f.eks. ES-S-75 NP.

NEK er Manners ekstra bløde elastiske gummihjul:



Glideleje, metal trådbeskytter.

- Kører jævnt og let selv på ujævne overflader
- Lydsvag og nem kørsel
- Sætter ikke mærker selv ikke på kritiske gulve som f.eks. i sportshaller
- Den lydsvage og lette kørsel er også specielt velegnet til teaterrekvisitter og hospitalsudstyr

# Sygehushjul

## NP og NEK hjul



26  
Glideleje



27  
Kugleleje



28  
Kugleleje

### ES-JN SVINGBARE HJUL MED CENTERHUL, TOTALBREMSE

NP polyamidcenter + blød polyuretanbane, glideleje. -S-NP/K polyamidcenter + blød polyuretanbane, trådbeskytter, kugleleje. -S-NEK/K polyamidcenter + superelastisk massiv gummibane, trådbeskytter, kugleleje (utætnet).

Code	Art. nr.									Sh	A
300833	ES-JN-75 NP <sup>1)</sup>	75	32	115	107	10	•	-	90	80	
301514	ES-JN-75 NP-12 <sup>1)</sup>	75	32	115	107	12	•	-	90	80	
300834	ES-JN-S-75 NP/K	75	32	115	107	10	-	•	90	80	
301543	ES-JN-S-75 NP/K-12	75	32	115	107	12	-	•	90	80	
300824	ES-JN-100 NP <sup>1)</sup>	100	32	142	107	10	•	-	95	80	
301515	ES-JN-100 NP-12 <sup>1)</sup>	100	32	142	107	12	•	-	95	80	
300879	ES-JN-S-100 NEK/K	100	32	142	107	10	-	•	80	60	
301583	ES-JN-S-100 NEK/K-12	100	32	142	107	12	-	•	80	60	
300825	ES-JN-S-100 NP/K	100	32	142	107	10	-	•	95	80	
301545	ES-JN-S-100 NP/K-12	100	32	142	107	12	-	•	95	80	
300828	ES-JN-125 NP <sup>1)</sup>	125	32	167	110	10	•	-	100	80	
301516	ES-JN-125 NP-12 <sup>1)</sup>	125	32	167	110	12	•	-	100	80	
300882	ES-JN-S-125 NEK/K	125	32	167	110	10	-	•	100	60	
301587	ES-JN-S-125 NEK/K-12	125	32	167	110	12	-	•	100	60	
300817	ES-JN-S-125 NP/K	125	32	167	110	10	-	•	100	80	
301546	ES-JN-S-125 NP/K-12	125	32	167	110	12	-	•	100	80	
300847	ES-JN-150 NP <sup>1)</sup>	150	32	190	115	10	•	-	105	80	
301517	ES-JN-150 NP-12 <sup>1)</sup>	150	32	190	115	12	•	-	105	80	
300894	ES-JN-S-150 NEK/K	150	32	190	115	10	-	•	105	60	
301589	ES-JN-S-150 NEK/K-12	150	32	190	115	12	-	•	105	60	
300845	ES-JN-S-150 NP/K	150	32	190	115	10	-	•	105	80	
301547	ES-JN-S-150 NP/K-12	150	32	190	115	12	-	•	105	80	

<sup>1)</sup> Fås også med en metal trådbeskytter. Tilføj bogstav "S" til art. nr., f.eks. ES-JN-S-75 NP.

### ES-RN SVINGBARE HJUL MED CENTERHUL, RETNINGSSPÆRRE

NP polyamidcenter + blød polyuretanbane, glideleje. -S-NP/K polyamidcenter + blød polyuretanbane, trådbeskytter, kugleleje. -S-NEK/K polyamidcenter + superelastisk massiv gummibane, trådbeskytter, kugleleje (utætnet).

Code	Art. nr.									Sh	A
301062	ES-RN-75 NP <sup>1)</sup>	75	32	115	107	10	•	-	90	80	
301526	ES-RN-75 NP-12 <sup>1)</sup>	75	32	115	107	12	•	-	90	80	
301066	ES-RN-S-75 NP/K	75	32	115	107	10	-	•	90	80	
301548	ES-RN-S-75 NP/K-12	75	32	115	107	12	-	•	90	80	
301063	ES-RN-100 NP <sup>1)</sup>	100	32	142	107	10	•	-	95	80	
301528	ES-RN-100 NP-12 <sup>1)</sup>	100	32	142	107	12	•	-	95	80	
301073	ES-RN-S-100 NEK/K	100	32	142	107	10	-	•	80	60	
301593	ES-RN-S-100 NEK/K-12	100	32	142	107	12	-	•	80	60	
301067	ES-RN-S-100 NP/K	100	32	142	120	10	-	•	95	80	
301549	ES-RN-S-100 NP/K-12	100	32	142	120	12	-	•	95	80	
301064	ES-RN-125 NP <sup>1)</sup>	125	32	167	110	12	•	-	100	80	
301929	ES-RN-125 NP-12 <sup>1)</sup>	125	32	167	110	12	•	-	100	80	
301074	ES-RN-S-125 NEK/K	125	32	167	110	10	-	•	100	60	
301597	ES-RN-S-125 NEK/K-12	125	32	167	110	12	-	•	100	60	
301068	ES-RN-S-125 NP/K	125	32	167	110	10	-	•	100	80	
301550	ES-RN-S-125 NP/K-12	125	32	167	110	12	-	•	100	80	
301065	ES-RN-150 NP <sup>1)</sup>	150	32	190	115	12	•	-	105	80	
301529	ES-RN-150 NP-12 <sup>1)</sup>	150	32	190	115	12	•	-	105	80	
301075	ES-RN-S-150 NEK/K	150	32	190	115	10	-	•	105	60	
301599	ES-RN-S-150 NEK/K-12	150	32	190	115	12	-	•	105	60	
301069	ES-RN-S-150 NP/K	150	32	190	115	10	-	•	105	80	
301551	ES-RN-S-150 NP/K-12	150	32	190	115	12	-	•	105	80	

<sup>1)</sup> Fås også med en metal trådbeskytter. Tilføj bogstav "S" til art. nr., f.eks. ES-RN-S-75 NP.

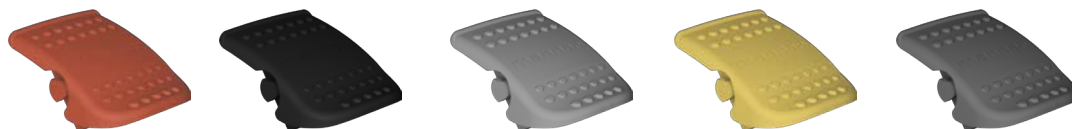

ES-seriens bremsepedaler findes i følgende standardfarver: rød, sort, grå, gul (antistatisk), mørkegrå (retningsspærre).

Vi forbeholder os ret til ændringer..



# Sygehushjul

## NP og NEK hjul



29

### ESP FASTE HJUL MED CENTERHUL

NP polyamidcenter + blød polyuretanbane, glideleje. -S-NP/K polyamidcenter + blød polyuretanbane, trådbeskytter, kugleleje.  
-S-NEK/K polyamidcenter + superelastisk massiv gummibane, trådbeskytter, kugleleje (utætnet).

Code	Art. nr.							Sh	A
300232	ESP-75 NP <sup>1)</sup>	75	32	115	10	•	-	90	80
301530	ESP-75 NP-12 <sup>1)</sup>	75	32	115	12	•	-	90	80
300234	ESP-S-75 NP/K	75	32	115	10	-	•	90	80
301552	ESP-S-75 NP/K-12	75	32	115	12	•	-	90	80
300214	ESP-100 NP <sup>1)</sup>	100	32	142	10	•	-	95	80
301532	ESP-100 NP-12 <sup>1)</sup>	100	32	142	12	•	-	95	80
300266	ESP-S-100 NEK/K	100	32	142	10	-	•	80	60
301604	ESP-S-100 NEK/K-12	100	32	142	12	-	•	80	60
300216	ESP-S-100 NP/K	100	32	142	10	-	•	95	80
301553	ESP-S-100 NP/K-12	100	32	142	12	-	•	95	80
300220	ESP-125 NP <sup>1)</sup>	125	32	167	10	•	-	100	80
301534	ESP-125 NP-12 <sup>1)</sup>	125	32	167	12	•	-	100	80
300274	ESP-S-125 NEK/K	125	32	167	10	-	•	100	60
301608	ESP-S-125 NEK/K-12	125	32	167	12	-	•	100	60
300222	ESP-S-125 NP/K	125	32	167	10	-	•	100	80
301554	ESP-S-125 NP/K-12	125	32	167	12	-	•	100	80
300226	ESP-150 NP <sup>1)</sup>	150	32	190	10	•	-	105	80
301536	ESP-150 NP-12 <sup>1)</sup>	150	32	190	12	•	-	105	80
300280	ESP-S-150 NEK/K	150	32	190	10	-	•	105	60
301609	ESP-S-150 NEK/K-12	150	32	190	12	-	•	105	60
300228	ESP-S-150 NP/K	150	32	190	10	-	•	105	80
301555	ESP-S-150 NP/K-12	150	32	190	12	-	•	105	80

<sup>1)</sup> Fås også med en metal trådbeskytter. Tilføj bogstav "S" til art. nr., f.eks. ESP-S-75 NP.



30

### EST ESR EKSPANDER, GEVINDTAP PASSER TIL ALLE ES-SERIENS HJUL

Code	Art. nr.	rund, indre ø	firkantet, indre ∅	ekspander længde
300372	EST-18,19	18-19	-	59 + -2
300373	EST-22	22	-	60 + -2
300377	EST-25	25	-	57 + -2
300381	EST-28	28	-	57 + -2
300788	EST-37	37	-	58 + -2
300370	EST-17X17	-	17	60 + -2
300375	EST-22X22	-	22	59 + -2
300379	EST-27X27	-	27	57 + -2
300382	EST-37X37	-	37	57 + -2
304113	ESR-M10X40 <sup>2)</sup>	-	-	-
300293	ESR-M12X40 <sup>2)</sup>	-	-	-

Rørets indre dimensioner skal passe med dem i tabellen.  
Ved bestilling af hjul med ekspander, bestilles uden adapter.



<sup>2)</sup> Fås også med en gevindtap (ESR).

# Sygehushjul

## NP og NEK hjul



31

### ESL SVINGBARE HJUL MED FIRKANTPLADE

NP polyamidcenter + blød polyuretanbane, glideleje. -S-NP/K polyamidcenter + blød polyuretanbane, trådbeskytter, kugleleje.  
-S-NEK/K polyamidcenter + superelastisk massiv gummibane, trådbeskytter, kugleleje (utætmet).

Code	Art. nr.												Sh A
300162	ESL-75 NP <sup>1)</sup>	75	32	115	80	95x70	75x45	8,5	•	-	90	80	
300165	ESL-S-75 NP/K	75	32	115	80	95x70	75x45	8,5	-	•	90	80	
300151	ESL-100 NP <sup>1)</sup>	100	32	142	90	95x70	75x45	8,5	•	-	95	80	
300203	ESL-S-100 NEK/K	100	32	142	90	95x70	75x45	8,5	-	•	80	60	
300152	ESL-S-100 NP/K	100	32	142	90	95x70	75x45	8,5	-	•	95	80	
300155	ESL-125 NP <sup>1)</sup>	125	32	167	106	95x70	75x45	8,5	•	-	100	80	
300207	ESL-S-125 NEK/K	125	32	167	106	95x70	75x45	8,5	-	•	100	60	
300156	ESL-S-125 NP/K	125	32	167	106	95x70	75x45	8,5	-	•	100	80	
300158	ESL-150 NP <sup>1)</sup>	150	32	190	115	95x70	75x45	8,5	•	-	105	80	
300210	ESL-S-150 NEK/K	150	32	190	115	95x70	75x45	8,5	-	•	105	60	
300159	ESL-S-150 NP/K	150	32	190	115	95x70	75x45	8,5	-	•	105	80	

<sup>1)</sup> Fås også med en metal trådbeskytter. Tilføj bogstav "S" til art. nr., f.eks. ESL-S-75 NP.



32

### ESL-JN SVINGBARE HJUL MED FIRKANTPLADE, TOTALBREMSE

NP polyamidcenter + blød polyuretanbane, glideleje. -S-NP/K polyamidcenter + blød polyuretanbane, trådbeskytter, kugleleje.  
-S-NEK/K polyamidcenter + superelastisk massiv gummibane, trådbeskytter, kugleleje (utætmet).

Code	Art. nr.												Sh A
300864	ESL-JN-75 NP <sup>1)</sup>	75	32	115	107	95x70	75x45	8,5	•	-	90	80	
300865	ESL-JN-S-75 NP/K	75	32	115	107	95x70	75x45	8,5	-	•	90	80	
300855	ESL-JN-100 NP <sup>1)</sup>	100	32	142	107	95x70	75x45	8,5	•	-	95	80	
300898	ESL-JN-S-100 NEK/K	100	32	142	107	95x70	75x45	8,5	-	•	80	60	
300856	ESL-JN-S-100 NP/K	100	32	142	107	95x70	75x45	8,5	-	•	95	80	
300857	ESL-JN-125 NP <sup>1)</sup>	125	32	167	110	95x70	75x45	8,5	•	-	100	80	
300899	ESL-JN-S-125 NEK/K	125	32	167	110	95x70	75x45	8,5	-	•	100	60	
300859	ESL-JN-S-125 NP/K	125	32	167	110	95x70	75x45	8,5	-	•	100	80	
300861	ESL-JN-150 NP <sup>1)</sup>	150	32	190	115	95x70	75x45	8,5	•	-	105	80	
300905	ESL-JN-S-150 NEK/K	150	32	190	115	95x70	75x45	8,5	-	•	105	60	
300862	ESL-JN-S-150 NP/K	150	32	190	115	95x70	75x45	8,5	-	•	105	80	

<sup>1)</sup> Fås også med en metal trådbeskytter. Tilføj bogstav "S" til art. nr., f.eks. ESL-JN-S-75 NP.



33

### ESPL FASTE HJUL MED FIRKANTPLADE

NP polyamidcenter + blød polyuretanbane, glideleje. -S-NP/K polyamidcenter + blød polyuretanbane, trådbeskytter, kugleleje.  
-S-NEK/K polyamidcenter + superelastisk massiv gummibane, trådbeskytter, kugleleje (utætmet).

Code	Art. nr.											Sh A
300246	ESPL-75 NP <sup>1)</sup>	75	32	115	95x70	75x45	8,5	•	-	90	80	
300247	ESPL-S-75 NP/K	75	32	115	95x70	75x45	8,5	-	•	90	80	
300237	ESPL-100 NP <sup>1)</sup>	100	32	142	95x70	75x45	8,5	•	-	95	80	
300251	ESPL-S-100 NEK/K	100	32	142	95x70	75x45	8,5	-	•	80	60	
300238	ESPL-S-100 NP/K	100	32	142	95x70	75x45	8,5	-	•	95	80	
300240	ESPL-125 NP <sup>1)</sup>	125	32	167	95x70	75x45	8,5	•	-	100	80	
300254	ESPL-S-125 NEK/K	125	32	167	95x70	75x45	8,5	-	•	100	60	
300241	ESPL-S-125 NP/K	125	32	167	95x70	75x45	8,5	-	•	100	80	
300243	ESPL-150 NP <sup>1)</sup>	150	32	190	95x70	75x45	8,5	•	-	105	80	
300257	ESPL-S-150 NEK/K	150	32	190	95x70	75x45	8,5	-	•	105	60	
300244	ESPL-S-150 NP/K	150	32	190	95x70	75x45	8,5	-	•	105	80	

<sup>1)</sup> Fås også med en metal trådbeskytter. Tilføj bogstav "S" til art. nr., f.eks. ESPL-S-75 NP.

Hvis udstyret skal flyttes ofte, vælges kugleleje.

# Sygehushjul

## PTE hjul



34

Øverst PTE med glideleje  
Nederst venstre PTE/K 55, højre  
PTE/K 80

### ESI LØSE HJUL

PTE 55 polypropylencenter + blød termoplastisk gummibane, glideleje. PTE 80 polypropylencenter + termoplastisk gummibane, glideleje. -S-PTE/K 55 polypropylencenter + blød termoplastisk gummibane, trådbeskytter, kugleleje (tætnet). -S-PTE/K 80 polypropylencenter + termoplastisk gummibane, trådbeskytter, kugleleje (tætnet).

Code	Art. nr.								Sh A
301098	ESI-75 PTE 80 <sup>1)</sup>	75	32	36	8,2	•	-	70	80
302983	ESI-S-75 PTE/K 80	75	32	36	8,2	-	•	90	80
301099	ESI-100 PTE 55 <sup>1)</sup>	100	32	36	8,2	•	-	70	55
300594	ESI-S-100 PTE/K 55	100	32	36	8,2	-	•	70	55
300595	ESI-S-100 PTE/K 80	100	32	36	8,2	-	•	100	80
300476	ESI-125 PTE 55 <sup>1)</sup>	125	32	36	8,2	•	-	70	55
300477	ESI-S-125 PTE/K 55	125	32	36	8,2	-	•	70	55
300071	ESI-S-125 PTE/K 80	125	32	36	8,2	-	•	100	80
301100	ESI-S-150 PTE/K 55	150	32	36	8,2	-	•	70	55
300798	ESI-S-150 PTE/K 80	150	32	36	8,2	-	•	100	80

<sup>1)</sup> Fås også med en metal trådbeskytter. Tilføj bogstav "S" til art. nr., f.eks. ESI-S-75 PTE 80.



35

### ES SVINGBARE HJUL MED CENTERHUL

PTE 55 polypropylencenter + blød termoplastisk gummibane, glideleje. PTE 80 polypropylencenter + termoplastisk gummibane, glideleje. -S-PTE/K 55 polypropylencenter + blød termoplastisk gummibane, trådbeskytter, kugleleje (tætnet). -S-PTE/K 80 polypropylencenter + termoplastisk gummibane, trådbeskytter, kugleleje (tætnet).

Code	Art. nr.								Sh A	
301101	ES-75 PTE 80 <sup>1)</sup>	75	32	115	80	10	•	-	70	80
301568	ES-75 PTE 80-12 <sup>1)</sup>	75	32	115	80	12	•	-	70	80
304094	ES-S-75 PTE/K 80	75	32	115	80	10	-	•	90	80
304095	ES-S-75 PTE/K 80-12	75	32	115	80	12	-	•	90	80
301103	ES-100 PTE 55 <sup>1)</sup>	100	32	142	90	10	•	-	70	55
301569	ES-100 PTE 55-12 <sup>1)</sup>	100	32	142	90	12	•	-	70	55
300597	ES-S-100 PTE/K 55	100	32	142	90	10	-	•	70	55
301571	ES-S-100 PTE/K 55-12	100	32	142	90	12	-	•	70	55
300962	ES-S-100 PTE/K 80	100	32	142	90	10	-	•	100	80
301570	ES-S-100 PTE/K 80-12	100	32	142	90	12	-	•	100	80
300500	ES-125 PTE 55 <sup>1)</sup>	125	32	167	106	10	•	-	70	55
301573	ES-125 PTE 55-12 <sup>1)</sup>	125	32	167	106	12	•	-	70	55
300511	ES-S-125 PTE/K 55	125	32	167	106	10	-	•	70	55
301575	ES-S-125 PTE/K 55-12	125	32	167	106	12	-	•	70	55
300510	ES-S-125 PTE/K 80	125	32	167	106	10	-	•	100	80
301574	ES-S-125 PTE/K 80-12	125	32	167	106	12	-	•	100	80
301212	ES-S-150 PTE/K 55	150	32	190	115	10	-	•	70	55
301577	ES-S-150 PTE/K 55-12	150	32	190	115	12	-	•	70	55
300963	ES-S-150 PTE/K 80	150	32	190	115	10	-	•	100	80
301624	ES-S-150 PTE/K 80-12	150	32	190	115	12	-	•	100	80

<sup>1)</sup> Fås også med en metal trådbeskytter. Tilføj bogstav "S" til art. nr., f.eks. ES-S-75 PTE 80.

# Sygehushjul

## PTE hjul



36

### ES-JN SVINGBARE HJUL MED CENTERHUL, TOTALBREMSE

PTE 55 polypropylencenter + blød termoplastisk gummibane, glideleje. PTE 80 polypropylencenter + termoplastisk gummibane, glideleje. -S-PTE/K 55 polypropylencenter + blød termoplastisk gummibane, trådbeskytter, kugleleje (tætnet).

-S-PTE/K 80 polypropylencenter + termoplastisk gummibane, trådbeskytter, kugleleje (tætnet).

Code	Art. nr.									Sh A
301110	ES-JN-75 PTE 80 <sup>1)</sup>	75	32	115	107	10	•	-	70	80
301579	ES-JN-75 PTE 80-12 <sup>1)</sup>	75	32	115	107	12	•	-	70	80
304096	ES-JN-S-75 PTE/K 80	75	32	115	107	10	-	•	90	80
304097	ES-JN-S-75 PTE/K 80-12	75	32	115	107	12	-	•	90	80
301112	ES-JN-100 PTE 55 <sup>1)</sup>	100	32	142	107	10	•	-	70	55
301580	ES-JN-100 PTE 55-12 <sup>1)</sup>	100	32	142	107	12	•	-	70	55
300881	ES-JN-S-100 PTE/K 55	100	32	142	107	10	-	•	70	55
301582	ES-JN-S-100 PTE/K 55-12	100	32	142	107	12	-	•	70	55
301114	ES-JN-S-100 PTE/K 80	100	32	142	107	10	-	•	100	80
301581	ES-JN-S-100 PTE/K 80-12	100	32	142	107	12	-	•	100	80
300876	ES-JN-125 PTE 55 <sup>1)</sup>	125	32	167	110	10	•	-	70	55
301584	ES-JN-125 PTE 55-12 <sup>1)</sup>	125	32	167	110	12	•	-	70	55
300887	ES-JN-S-125 PTE/K 55	125	32	167	110	10	-	•	70	55
301586	ES-JN-S-125 PTE/K 55-12	125	32	167	110	12	-	•	70	55
300884	ES-JN-S-125 PTE/K 80	125	32	167	110	10	-	•	100	80
301585	ES-JN-S-125 PTE/K 80-12	125	32	167	110	12	-	•	100	80
301118	ES-JN-S-150 PTE/K 55	150	32	190	115	10	-	•	70	55
301588	ES-JN-S-150 PTE/K 55-12	150	32	190	115	12	-	•	70	55
300968	ES-JN-S-150 PTE/K 80	150	32	190	115	10	-	•	100	80
301625	ES-JN-S-150 PTE/K 80-12	150	32	190	115	12	-	•	100	80

<sup>1)</sup> Fås også med en metal trådbeskytter. Tilføj bogstav "S" til art. nr., f.eks. ES-JN-S-75 PTE 80.



37

### ES-RN SVINGBARE HJUL MED CENTERHUL, RETNINGSSPÆRRE

PTE 55 polypropylencenter + blød termoplastisk gummibane, glideleje. PTE 80 polypropylencenter + termoplastisk gummibane, glideleje. -S-PTE/K 55 polypropylencenter + blød termoplastisk gummibane, trådbeskytter, kugleleje (tætnet).

-S-PTE/K 80 polypropylencenter + termoplastisk gummibane, trådbeskytter, kugleleje (tætnet).

Code	Art. nr.									Sh A
301629	ES-RN-75 PTE 80 <sup>1)</sup>	75	32	115	107	10	•	-	70	80
301630	ES-RN-75 PTE 80-12 <sup>1)</sup>	75	32	115	107	12	•	-	70	80
303013	ES-RN-S-75 PTE/K 80	75	32	115	107	10	-	•	90	80
304098	ES-RN-S-75 PTE/K 80-12	75	32	115	107	12	-	•	90	80
301082	ES-RN-100 PTE 55 <sup>1)</sup>	100	32	142	107	10	•	-	70	55
301590	ES-RN-100 PTE 55-12 <sup>1)</sup>	100	32	142	107	12	•	-	70	55
301079	ES-RN-S-100 PTE/K 55	100	32	142	107	12	-	•	70	55
301592	ES-RN-S-100 PTE/K 55-12	100	32	142	107	12	-	•	70	55
301076	ES-RN-S-100 PTE/K 80	100	32	142	107	10	-	•	100	80
301591	ES-RN-S-100 PTE/K 80-12	100	32	142	107	12	-	•	100	80
301083	ES-RN-125 PTE 55 <sup>1)</sup>	125	32	167	110	10	•	-	70	55
301594	ES-RN-125 PTE 55-12 <sup>1)</sup>	125	32	167	110	12	•	-	70	55
301080	ES-RN-S-125 PTE/K 55	125	32	167	110	10	-	•	70	55
301596	ES-RN-S-125 PTE/K 55-12	125	32	167	110	12	-	•	70	55
301077	ES-RN-S-125 PTE/K 80	125	32	167	110	10	-	•	100	80
301595	ES-RN-S-125 PTE/K 80-12	125	32	167	110	12	-	•	100	80
301081	ES-RN-S-150 PTE/K 55	150	32	190	115	10	-	•	70	55
301598	ES-RN-S-150 PTE/K 55-12	150	32	190	115	12	-	•	70	55
301078	ES-RN-S-150 PTE/K 80	150	32	190	115	12	-	•	100	80
301626	ES-RN-S-150 PTE/K 80-12	150	32	190	115	12	-	•	100	80

<sup>1)</sup> Fås også med en metal trådbeskytter. Tilføj bogstav "S" til art. nr., f.eks. ES-RN-S-75 PTE 80.  
Fås også med firkantplade.

# Sygehushjul

## PTE hjul



38

### ESP FAST HJUL MED CENTERHUL

PTE 55 polypropylencenter + blød termoplastisk gummibane, glideleje. PTE 80 polypropylencenter + termoplastisk gummibane, glideleje. -S-PTE/K 55 polypropylencenter + blød termoplastisk gummibane, trådbeskytter, kugleleje (tætnet). -S-PTE/K 80 polypropylencenter + termoplastisk gummibane, trådbeskytter, kugleleje (tætnet).

Code	Art. nr.									Sh	A
301121	ESP-75 PTE 80 <sup>1)</sup>	75	32	115	10	•	-	70	80		
301600	ESP-75 PTE 80-12 <sup>1)</sup>	75	32	115	12	•	-	70	80		
304099	ESP-S-75 PTE/K 80	75	32	115	10	-	•	90	80		
304100	ESP-S-75 PTE/K 80-12	75	32	115	12	-	•	90	80		
301123	ESP-100 PTE 55 <sup>1)</sup>	100	32	142	10	•	-	70	55		
301601	ESP-100 PTE 55-12 <sup>1)</sup>	100	32	142	12	•	-	70	55		
301126	ESP-S-100 PTE/K 55	100	32	142	10	-	•	70	55		
301603	ESP-S-100 PTE/K 55-12	100	32	142	12	-	•	70	55		
300966	ESP-S-100 PTE/K 80	100	32	142	10	-	•	100	80		
301602	ESP-S-100 PTE/K 80-12	100	32	142	12	-	•	100	80		
300505	ESP-125 PTE 55 <sup>1)</sup>	125	32	167	10	•	-	70	55		
301605	ESP-125 PTE 55-12 <sup>1)</sup>	125	32	167	12	•	-	70	55		
300516	ESP-S-125 PTE/K 55	125	32	167	10	-	•	70	55		
301607	ESP-S-125 PTE/K 55-12	125	32	167	12	-	•	70	55		
300483	ESP-S-125 PTE/K 80	125	32	167	10	-	•	100	80		
301606	ESP-S-125 PTE/K 80-12	125	32	167	12	-	•	100	80		
301129	ESP-S-150 PTE/K 55	150	32	190	10	-	•	70	55		
301628	ESP-S-150 PTE/K 55-12	150	32	190	12	-	•	70	55		
300967	ESP-S-150 PTE/K 80	150	32	190	10	-	•	100	80		
301627	ESP-S-150 PTE/K 80-12	150	32	190	12	-	•	100	80		

<sup>1)</sup> Fås også med en metal trådbeskytter. Tilføj bogstav "S" til art. nr., f.eks. ESP-S-75 PTE 80.



39

### ESL SVINGBARE HJUL MED FIRKANTPLADE

PTE 55 polypropylencenter + blød termoplastisk gummibane, glideleje. PTE 80 polypropylencenter + termoplastisk gummibane, glideleje. -S-PTE/K 55 polypropylencenter + blød termoplastisk gummibane, trådbeskytter, kugleleje (tætnet). -S-PTE/K 80 polypropylencenter + termoplastisk gummibane, trådbeskytter, kugleleje (tætnet).

Code	Art. nr.									Sh	A	
301131	ESL-75 PTE 80 <sup>1)</sup>	75	32	115	80	95x70	75x45	8,5	•	-	70	80
304101	ESL-S-75 PTE/K 80	75	32	115	80	95x70	75x45	8,5	-	•	90	80
301132	ESL-100 PTE 55 <sup>1)</sup>	100	32	142	90	95x70	75x45	8,5	•	-	70	55
301133	ESL-S-100 PTE/K 55	100	32	142	90	95x70	75x45	8,5	-	•	70	55
300800	ESL-S-100 PTE/K 80	100	32	142	90	95x70	75x45	8,5	-	•	80	80
300507	ESL-125 PTE 55 <sup>1)</sup>	125	32	167	106	95x70	75x45	8,5	•	-	70	55
300518	ESL-S-125 PTE/K 55	125	32	167	106	95x70	75x45	8,5	-	•	70	55
300485	ESL-S-125 PTE/K 80	125	32	167	106	95x70	75x45	8,5	-	•	100	80
301134	ESL-S-150 PTE/K 55	150	32	190	115	95x70	75x45	8,5	-	•	70	55
301397	ESL-S-150 PTE/K 80	150	32	190	115	95x70	75x45	8,5	-	•	100	80

<sup>1)</sup> Fås også med en metal trådbeskytter. Tilføj bogstav "S" til art. nr., f.eks. ESL-S-75 PTE 80.

# Sygehushjul

## PTE hjul



40

### ESL-JN SVINGBARE HJUL MED FIRKANTPLADE, TOTALBREMSE

PTE 55 polypropylcenter + blød termoplastisk gummibane, glideleje. PTE 80 polypropylcenter + termoplastisk gummibane, glideleje. -S-PTE/K 55 polypropylcenter + blød termoplastisk gummibane, trådbeskytter, kugleleje (tætnet). -S-PTE/K 80 polypropylcenter + termoplastisk gummibane, trådbeskytter, kugleleje (tætnet).

Code	Art. nr.											Sh	A
301135	ESL-JN-75 PTE 80 <sup>1)</sup>	75	32	115	107	95x70	75x45	8,5	•	-	70	80	
304102	ESL-JN-S-75 PTE/K 80	75	32	115	107	95x70	75x45	8,5	-	•	70	80	
301136	ESL-JN-100 PTE 55 <sup>1)</sup>	100	32	142	107	95x70	75x45	8,5	•	-	70	55	
301137	ESL-JN-S-100 PTE/K 55	100	32	142	107	95x70	75x45	8,5	-	•	70	55	
300970	ESL-JN-S-100 PTE/K 80	100	32	142	107	95x70	75x45	8,5	-	•	100	80	
300896	ESL-JN-125 PTE 55 <sup>1)</sup>	125	32	167	110	95x70	75x45	8,5	•	-	70	55	
300902	ESL-JN-S-125 PTE/K 55	125	32	167	110	95x70	75x45	8,5	•	•	70	55	
300900	ESL-JN-S-125 PTE/K 80	125	32	167	110	95x70	75x45	8,5	-	•	100	80	
301138	ESL-JN-S-150 PTE/K 55	150	32	190	115	95x70	75x45	8,5	-	•	70	55	
301398	ESL-JN-S-150 PTE/K 80	150	32	190	115	95x70	75x45	8,5	-	•	105	80	

<sup>1)</sup> Fås også med en metal trådbeskytter. Tilføj bogstav "S" til art. nr., f.eks. ESL-JN-S-75 PTE 80.



41

### ESPL FASTE HJUL MED FIRKANTPLADE

PTE 55 polypropylcenter + blød termoplastisk gummibane, glideleje. PTE 80 polypropylcenter + termoplastisk gummibane, glideleje. -S-PTE/K 55 polypropylcenter + blød termoplastisk gummibane, trådbeskytter, kugleleje (tætnet). -S-PTE/K 80 polypropylcenter + termoplastisk gummibane, trådbeskytter, kugleleje (tætnet).

Code	Art. nr.										Sh	A
301139	ESPL-75 PTE 80 <sup>1)</sup>	75	32	115	95x70	75x45	8,5	•	-	70	80	
304103	ESPL-S-75 PTE/K 80	75	32	115	95x70	75x45	8,5	-	•	90	80	
301140	ESPL-100 PTE 55 <sup>1)</sup>	100	32	142	95x70	75x45	8,5	•	-	70	55	
301141	ESPL-S-100 PTE/K 55	100	32	142	95x70	75x45	8,5	-	•	70	55	
300922	ESPL-S-100 PTE/K 80	100	32	142	95x70	75x45	8,5	-	•	100	80	
300509	ESPL-125 PTE 55 <sup>1)</sup>	125	32	167	95x70	75x45	8,5	•	-	70	55	
300520	ESPL-S-125 PTE/K 55	125	32	167	95x70	75x45	8,5	-	•	70	55	
300487	ESPL-S-125 PTE/K 80	125	32	167	95x70	75x45	8,5	-	•	100	80	
301142	ESPL-S-150 PTE/K 55	150	32	190	95x70	75x45	8,5	-	•	70	55	
301399	ESPL-S-150 PTE/K 80	150	32	190	95x70	75x45	8,5	-	•	100	80	

<sup>1)</sup> Fås også med en metal trådbeskytter. Tilføj bogstav "S" til art. nr., f.eks. ESPL-S-75 PTE 80.

# Sygehushjul



42

## ESI LØSE HJUL

-S-K stålpladecenter + massiv gummibane, trådbeskytter, kugleleje (tætmet).

Code	Art. nr.							Sh	A
300062	ESI-S-100 K	100	32	37	8,2	•	80	85	
300066	ESI-S-125 K	125	32	37	8,2	•	100	85	
300072	ESI-S-150 K	150	32	37	8,2	•	105	85	



43

## ES SVINGBARE HJUL MED CENTERHUL

-S-K stålpladecenter + massiv gummibane, trådbeskytter, kugleleje (tætmet).

Code	Art. nr.							Sh	A
300334	ES-S-100 K	100	32	142	90	10	•	80	85
301556	ES-S-100 K -12	100	32	142	90	12	•	80	85
300345	ES-S-125 K	125	32	167	106	10	•	100	85
301557	ES-S-125 K -12	125	32	167	106	12	•	100	85
300359	ES-S-150 K	150	32	190	115	10	•	105	85
301558	ES-S-150 K -12	150	32	190	115	12	•	105	85



44

## ES-JN SVINGBARE HJUL MED CENTERHUL, TOTALBREMSE

-S-K stålpladecenter + massiv gummibane, trådbeskytter, kugleleje (tætmet).

Code	Art. nr.							Sh	A
300849	ES-JN-S-100 K	100	32	142	107	10	•	80	85
301559	ES-JN-S-100 K -12	100	32	142	107	12	•	80	85
300838	ES-JN-S-125 K	125	32	167	110	10	•	100	85
301560	ES-JN-S-125 K -12	125	32	167	110	12	•	100	85
300891	ES-JN-S-150 K	150	32	190	115	10	•	105	85
301561	ES-JN-S-150 K -12	150	32	190	115	12	•	105	85



45

## ES-RN SVINGBARE HJUL MED CENTERHUL, RETNINGSSPÆRRE

-S-K stålpladecenter + massiv gummibane, trådbeskytter, kugleleje (tætmet).

Code	Art. nr.							Sh	A
301070	ES-RN-S-100 K	100	32	142	107	10	•	80	85
301562	ES-RN-S-100 K -12	100	32	142	107	12	•	80	85
301071	ES-RN-S-125 K	125	32	167	110	10	•	100	85
301563	ES-RN-S-125 K -12	125	32	167	110	12	•	100	85
301072	ES-RN-S-150 K	150	32	190	115	10	•	105	85
301564	ES-RN-S-150 K -12	150	32	190	115	12	•	105	85

# Sygehushjul



46

## ESP FASTE HJUL MED CENTERHUL

-S-K stålpladecenter + massiv gummibane, trådbeskytter, kugleleje (tætmet).

Code	Art. nr.								Sh A
<b>300261</b>	<b>ESP-S-100 K</b>	100	32	142	10	•	80	85	
<b>301565</b>	<b>ESP-S-100 K -12</b>	100	32	142	12	•	80	85	
<b>300268</b>	<b>ESP-S-125 K</b>	125	32	167	10	•	100	85	
<b>301566</b>	<b>ESP-S-125 K -12</b>	125	32	167	12	•	100	85	
<b>300276</b>	<b>ESP-S-150 K</b>	150	32	190	10	•	105	85	
<b>301567</b>	<b>ESP-S-150 K -12</b>	150	32	190	12	•	105	85	



47

## ESL SVINGBARE HJUL MED FIRKANTPLADE

-S-K stålpladecenter + massiv gummibane, trådbeskytter, kugleleje (tætmet).

Code	Art. nr.										Sh A
<b>300200</b>	<b>ESL-S-100 K</b>	100	32	142	90	95x70	75x45	8,5	•	80	85
<b>300204</b>	<b>ESL-S-125 K</b>	125	32	167	106	95x70	75x45	8,5	•	100	85
<b>300208</b>	<b>ESL-S-150 K</b>	150	32	190	115	95x70	75x45	8,5	•	105	85



48

## ESL-JN SVINGBARE HJUL MED FIRKANTPLADE, TOTALBREMSE

-S-K stålpladecenter + massiv gummibane, trådbeskytter, kugleleje (tætmet).

Code	Art. nr.										Sh A
<b>300866</b>	<b>ESL-JN-S-100 K</b>	100	32	142	107	95x70	75x45	8,5	•	80	85
<b>300868</b>	<b>ESL-JN-S-125 K</b>	125	32	167	110	95x70	75x45	8,5	•	100	85
<b>300903</b>	<b>ESL-JN-S-150 K</b>	150	32	190	115	95x70	75x45	8,5	•	105	85



49

## ESPL FASTE HJUL MED FIRKANTPLADE

-S-K stålpladecenter + massiv gummibane, trådbeskytter, kugleleje (tætmet).

Code	Art. nr.									Sh A
<b>300248</b>	<b>ESPL-S-100 K</b>	100	32	142	95x70	75x45	8,5	•	80	85
<b>300252</b>	<b>ESPL-S-125 K</b>	125	32	167	95x70	75x45	8,5	•	100	85
<b>300255</b>	<b>ESPL-S-150 K</b>	150	32	190	95x70	75x45	8,5	•	105	85



# Tango-serien



Tango handler om perfekt design, anvendelse og pålidelighed. Det alsidige Tango-udstyrshjul findes med en række forskellige hjulmuligheder og funktioner som f.eks. anti-reverse hjul, to-trins bremse og en håndbremse.

Manøvredygtige vedligeholdelsesfri hjul fra Tango-serien er fremstillet af glasfiberforstærket polyamid. Takket være dets materialer og design er Tango korrosionsbestandig og nem at rengøre. Ud over de tre standardfarver kan Tango tilpasses med kundens egne farver og logoer.

Tango er særlig velegnet til områder, hvor rustfri materialer, antistatisk, ikke-magnetiske, anti-reverse hjul eller skanning baseret på RDIF teknologi er forudsætninger.

- **Brusebadsstole**
- **Hjælpemidler**
- **Personlifte**
- **Hospitalsmøbler og udstyr**
- **Udstyr til industrikøkkener**
- **Serveringsvogne**
- **Butiksinventar**
- **Indkøbsvogne**

# Tango-serien

## NP og NEK hjul



50  
Glideleje



51  
Kugleleje



52  
Glideleje.  
Mulighed for større pedal, se nedenfor.



53  
Kugleleje.  
Mulighed for større pedal, se nedenfor.

### GK SVINGBARE HJUL MED CENTERHUL

NP polyamidcenter + blød polyuretanbane, glideleje. -S-NP/K polyamidcenter + blød polyuretanbane, trådbeskytter, kugleleje (tætnet). -S-NEK/K polyamidcenter + superelastisk massiv gummibane, trådbeskytter, kugleleje (utætnet).

Code	Art. nr.									Sh	A
304389	GK-75 NP	75	32	110	73	10	•	-	70	80	
304390	GK-75 NP-12	75	32	110	73	12	•	-	70	80	
304391	GK-S-75 NP/K	75	32	110	73	10	-	•	70	80	
304392	GK-S-75 NP/K-12	75	32	110	73	12	-	•	70	80	
303971	GK-100 NP	100	32	141	95	10	•	-	70	80	
303972	GK-100 NP-12	100	32	141	95	10	•	-	70	80	
301723	GK-S-100 NEK/K	100	32	141	95	10	-	•	80	60	
301724	GK-S-100 NEK/K-12	100	32	141	95	12	-	•	80	60	
303973	GK-S-100 NP/K	100	32	141	95	10	-	•	100	80	
303974	GK-S-100 NP/K-12	100	32	141	95	12	-	•	100	80	
303975	GK-125 NP	125	32	161	110	10	•	-	70	80	
303976	GK-125 NP-12	125	32	161	110	12	•	-	70	80	
301668	GK-S-125 NEK/K	125	32	161	110	10	-	•	100	60	
301669	GK-S-125 NEK/K-12	125	32	161	110	12	-	•	100	60	
303977	GK-S-125 NP/K	125	32	161	110	10	-	•	100	80	
301919	GK-S-125 NP/K-12	125	32	161	110	12	-	•	100	80	

### GK-J SVINGBARE HJUL MED CENTERHUL, TOTALBREMSE

NP polyamidcenter + blød polyuretanbane, glideleje. -S-NP/K polyamidcenter + blød polyuretanbane, trådbeskytter, kugleleje (tætnet). -S-NEK/K polyamidcenter + superelastisk massiv gummibane, trådbeskytter, kugleleje (utætnet).

Code	Art. nr.									Sh	A
304393	GK-J-75 NP	75	32	110	94	10	•	-	70	80	
304394	GK-J-75 NP-12	75	32	110	94	12	•	-	70	80	
304395	GK-J-S-75 NP/K	75	32	110	94	10	-	•	70	80	
304396	GK-J-S-75 NP/K-12	75	32	110	94	12	-	•	70	80	
303982	GK-J-100 NP	100	32	141	95	10	•	-	70	80	
303983	GK-J-100 NP-12	100	32	141	95	12	•	-	70	80	
301735	GK-J-S-100 NEK/K	100	32	141	95	10	-	•	80	60	
301736	GK-J-S-100 NEK/K-12	100	32	141	95	12	-	•	80	60	
303984	GK-J-S-100 NP/K	100	32	141	95	10	-	•	100	80	
303985	GK-J-S-100 NP/K-12	100	32	141	95	12	-	•	100	80	
303986	GK-J-125 NP	125	32	161	110	10	•	-	70	80	
303987	GK-J-125 NP-12	125	32	161	110	12	•	-	70	80	
301672	GK-J-S-125 NEK/K	125	32	161	110	10	-	•	100	60	
301673	GK-J-S-125 NEK/K-12	125	32	161	110	12	-	•	100	60	
303988	GK-J-S-125 NP/K	125	32	161	110	10	-	•	100	80	
303989	GK-J-S-125 NP/K-12	125	32	161	110	12	-	•	100	80	



Venstre: 75 mm Tango med glideleje; højre: med kugleleje.



Mulighed for større pedal.  
Indikeret med -JE- eller -RE- i art. nr.  
(100 og 125 mm).

# Tango-serien

## NP og NEK hjul



54

### GKR SVINGBARE HJUL MED GEVINDTAP

NP polyamidcenter + blød polyuretanbane, glideleje. -S-NP/K polyamidcenter + blød polyuretanbane, trådbeskytter, kugleleje (tætmet). -S-NEK/K polyamidcenter + superelastisk massiv gummibane, trådbeskytter, kugleleje (utætmet).

Code	Art. nr.								Sh	A
304397	GKR-75 NP	75	32	110	73	10x16	• -	70	80	
304398	GKR-75 NP M12	75	32	110	73	12x16	• -	70	80	
304399	GKR-S-75 NP/K	75	32	110	73	10x16	- •	70	80	
304400	GKR-S-75 NP/K M12	75	32	110	73	12x16	- •	70	80	
303998	GKR-100 NP	100	32	141	95	10x16	• -	70	80	
303999	GKR-100 NP M12	100	32	141	95	12x16	• -	70	80	
301747	GKR-S-100 NEK/K	100	32	141	95	10x16	- •	80	60	
301748	GKR-S-100 NEK/K M12	100	32	141	95	12x16	- •	80	60	
304000	GKR-S-100 NP/K	100	32	141	95	10x16	- •	100	80	
304001	GKR-S-100 NP/K M12	100	32	141	95	12x16	- •	100	80	
304002	GKR-125 NP	125	32	161	110	10x16	• -	70	80	
304003	GKR-125 NP M12	125	32	161	110	12x16	• -	70	80	
301676	GKR-S-125 NEK/K	125	32	161	110	10x16	- •	100	60	
301677	GKR-S-125 NEK/K M12	125	32	161	110	12x16	- •	100	60	
304004	GKR-S-125 NP/K	125	32	161	110	10x16	- •	100	80	
304005	GKR-S-125 NP/K M12	125	32	161	110	12x16	- •	100	80	



55

Mulighed for større pedal, se side 39.

### GKR-J SVINGBARE HJUL MED GEVINDTAP, TOTALBREMSE

NP polyamidcenter + blød polyuretanbane, glideleje. -S-NP/K polyamidcenter + blød polyuretanbane, trådbeskytter, kugleleje (tætmet). -S-NEK/K polyamidcenter + superelastisk massiv gummibane, trådbeskytter, kugleleje (utætmet).

Code	Art. nr.								Sh	A
304401	GKR-J-75 NP	75	32	110	94	10x16	• -	70	80	
304402	GKR-J-75 NP M12	75	32	110	94	12x16	• -	70	80	
304403	GKR-J-S-75 NP/K	75	32	110	94	10x16	- •	70	80	
304404	GKR-J-S-75 NP/K M12	75	32	110	94	12x16	- •	70	80	
304010	GKR-J-100 NP	100	32	141	95	10x16	• -	70	80	
304011	GKR-J-100 NP M12	100	32	141	95	12x16	- •	70	80	
301759	GKR-J-S-100 NEK/K	100	32	141	95	10x16	- •	80	60	
301760	GKR-J-S-100 NEK/K M12	100	32	141	95	12x16	- •	80	60	
304012	GKR-J-S-100 NP/K	100	32	141	95	10x16	- •	100	80	
304013	GKR-J-S-100 NP/K M12	100	32	141	95	12x16	- •	100	80	
304014	GKR-J-125 NP	125	32	161	110	10x16	• -	70	80	
304015	GKR-J-125 NP M12	125	32	161	110	12x16	• -	70	80	
301680	GKR-J-S-125 NEK/K	125	32	161	110	10x16	- •	100	60	
301681	GKR-J-S-125 NEK/K M12	125	32	161	110	12x16	- •	100	60	
304016	GKR-J-S-125 NP/K	125	32	161	110	10x16	- •	100	80	
304017	GKR-J-S-125 NP/K M12	125	32	161	110	12x16	- •	100	80	



Fås med en to-trins bremse -JR (125 mm).



Findes også med 90 Sh A hårdhed, belastning 110 kg (100 and 125 mm).

Vi forbeholder os ret til ændringer.

# Tango-serien

## NP og NEK hjul



56

Mulighed for større pedal, se side 39.

### GKR-R SVINGBARE HJUL MED GEVINDTAP, RETNINGSSPÆRRE

NP polyamidcenter + blød polyuretanbane, glideleje. -S-NP/K polyamidcenter + blød polyuretanbane, trådbeskytter, kugleleje (tætmet). -S-NEK/K polyamidcenter + superelastisk massiv gummibane, trådbeskytter, kugleleje (utætmet).

Code	Art. nr.									Sh A
304405	GKR-R-75 NP	75	32	110	94	10x16	•	-	70	80
304406	GKR-R-75 NP M12	75	32	110	94	12x16	•	-	70	80
304407	GKR-R-S-75 NP/K	75	32	110	94	10x16	-	•	70	80
304408	GKR-R-S-75 NP/K M12	75	32	110	94	12x16	-	•	70	80
304022	GKR-R-100 NP	100	32	141	95	10x16	•	-	70	80
304023	GKR-R-100 NP M12	100	32	141	95	12x16	•	-	70	80
301771	GKR-R-S-100 NEK/K	100	32	141	95	10x16	-	•	80	60
301772	GKR-R-S-100 NEK/K M12	100	32	141	95	12x16	-	•	80	60
304024	GKR-R-S-100 NP/K	100	32	141	95	10x16	-	•	100	80
304025	GKR-R-S-100 NP/K M12	100	32	141	95	12x16	-	•	100	80
304026	GKR-R-125 NP	125	32	161	110	10x16	•	-	70	80
304027	GKR-R-125 NP M12	125	32	161	110	10x16	•	-	70	80
301703	GKR-R-S-125 NEK/K	125	32	161	110	10x16	-	•	100	60
301704	GKR-R-S-125 NEK/K M12	125	32	161	110	12x16	-	•	100	60
304028	GKR-R-S-125 NP/K	125	32	161	110	10x16	-	•	100	80
304029	GKR-R-S-125 NP/K M12	125	32	161	110	12x16	-	•	100	80



57

### GKL SVINGBARE HJUL MED FIRKANTPLADE

NP polyamidcenter + blød polyuretanbane, glideleje. -S-NP/K polyamidcenter + blød polyuretanbane, trådbeskytter, kugleleje (tætmet). -S-NEK/K polyamidcenter + superelastisk massiv gummibane, trådbeskytter, kugleleje (utætmet).

Code	Art. nr.									Sh A		
304409	GKL-75 NP	75	32	117	73	77x67	61/51x50/42	8	•	-	70	80
304410	GKL-S-75 NP/K	75	32	117	73	77x67	61/51x50/42	8	-	•	70	80
304032	GKL-100 NP	100	32	148	95	77x67	61/51x50/42	8	•	-	70	80
301783	GKL-S-100 NEK/K	100	32	148	95	77x67	61/51x50/42	8	-	•	80	60
304033	GKL-S-100 NP/K	100	32	148	95	77x67	61/51x50/42	8	-	•	100	80
304034	GKL-125 NP	125	32	168	110	77x67	61/51x50/42	8	•	-	70	80
301684	GKL-S-125 NEK/K	125	32	168	110	77x67	61/51x50/42	8	-	•	100	60
304035	GKL-S-125 NP/K	125	32	168	110	77x67	61/51x50/42	8	-	•	100	80



58

Mulighed for større pedal, se side 39.

### GKL-J SVINGBARE HJUL MED FIRKANTPLADE, TOTALBREMSE

NP polyamidcenter + blød polyuretanbane, glideleje. -S-NP/K polyamidcenter + blød polyuretanbane, trådbeskytter, kugleleje (tætmet). -S-NEK/K polyamidcenter + superelastisk massiv gummibane, trådbeskytter, kugleleje (utætmet).

Code	Art. nr.									Sh A		
304411	GKL-J-75 NP	75	32	117	94	77x67	61/51x50/42	8	•	-	70	80
304412	GKL-J-S-75 NP/K	75	32	117	94	77x67	61/51x50/42	8	-	•	70	80
304038	GKL-J-100 NP	100	32	148	95	77x67	61/51x50/42	8	•	-	70	80
301795	GKL-J-S-100 NEK/K	100	32	148	95	77x67	61/51x50/42	8	-	•	80	60
304039	GKL-J-S-100 NP/K	100	32	148	95	77x67	61/51x50/42	8	-	•	100	80
304040	GKL-J-125 NP	125	32	168	110	77x67	61/51x50/42	8	•	-	70	80
301693	GKL-J-S-125 NEK/K	125	32	168	110	77x67	61/51x50/42	8	-	•	100	60
304041	GKL-J-S-125 NP/K	125	32	168	110	77x67	61/51x50/42	8	-	•	100	80



Mulighed for større plade (95 x 70).



Mulighed for metalplade.

# Tango-serien

## NP og NEK hjul



59

Mulighed for større pedal, se side 39.

### GKL-R SVINGBARE HJUL MED FIRKANTPLADE, RETNINGSSPÆRRE

NP polyamidcenter + blød polyuretanbane, glideleje. -S-NP/K polyamidcenter + blød polyuretanbane, trådbeskytter, kugleleje (tætnet). -S-NEK/K polyamidcenter + superelastisk massiv gummibane, trådbeskytter, kugleleje (utætnet).

Code	Art. nr.											Sh A
304413	GKL-R-75 NP	75	32	117	94	77x67	61/51x50/42	8	•	-	70	80
304414	GKL-R-S-75 NP/K	75	32	117	94	77x67	61/51x50/42	8	-	•	70	80
304044	GKL-R-100 NP	100	32	148	95	77x67	61/51x50/42	8	•	-	70	80
301807	GKL-R-S-100 NEK/K	100	32	148	95	77x67	61/51x50/42	8	-	•	80	60
304045	GKL-R-S-100 NP/K	100	32	148	95	77x67	61/51x50/42	8	-	•	100	80
304046	GKL-R-125 NP	125	32	168	110	77x67	61/51x50/42	8	•	-	70	80
301711	GKL-R-S-125 NEK/K	125	32	168	110	77x67	61/51x50/42	8	-	•	100	60
304047	GKL-R-S-125 NP/K	125	32	168	110	77x67	61/51x50/42	8	-	•	100	80



60

### GPR FASTE HJUL MED GEVINDTAP

NP polyamidcenter + blød polyuretanbane, glideleje. -S-NP/K polyamidcenter + blød polyuretanbane, trådbeskytter, kugleleje (tætnet). -S-NEK/K polyamidcenter + superelastisk massiv gummibane, trådbeskytter, kugleleje (utætnet).

Code	Art. nr.								Sh A
304048	GPR-100 NP	100	32	141	10x16	•	-	70	80
301035	GPR-S-100 NEK/K	100	32	141	10x16	-	•	80	60
304049	GPR-S-100 NP/K	100	32	141	10x16	-	•	100	80
304050	GPR-125 NP	125	32	161	10x16	•	-	70	80
301039	GPR-S-125 NEK/K	125	32	161	10x16	-	•	100	60
304051	GPR-S-125 NP/K	125	32	161	10x16	-	•	100	80



61

### GPL FASTE HJUL MED FIRKANTPLADE

NP polyamidcenter + blød polyuretanbane, glideleje. -S-NP/K polyamidcenter + blød polyuretanbane, trådbeskytter, kugleleje (tætnet). -S-NEK/K polyamidcenter + superelastisk massiv gummibane, trådbeskytter, kugleleje (utætnet).

Code	Art. nr.									Sh A	
304052	GPL-100 NP	100	32	148	77x67	61/51x50/42	8	•	-	70	80
301043	GPL-S-100 NEK/K	100	32	148	77x67	61/51x50/42	8	-	•	80	60
304053	GPL-S-100 NP/K	100	32	148	77x67	61/51x50/42	8	-	•	100	80
304054	GPL-125 NP	125	32	168	77x67	61/51x50/42	8	•	-	70	80
301047	GPL-S-125 NEK/K	125	32	168	77x67	61/51x50/42	8	-	•	100	60
304055	GPL-S-125 NP/K	125	32	168	77x67	61/51x50/42	8	-	•	100	80



Sikker bremsebetjening.



Beskyttende film til PTE bane: PTEF.

# Tango-serien

## PTE hjul



62

### GK SVINGBARE HJUL MED CENTERHUL

PTE 55 polypropylencenter + blød termoplastisk gummibane, glideleje. PTE 80 polypropylencenter + termoplastisk gummibane, glideleje. -S-PTE/K 55 polypropylencenter + blød termoplastisk gummibane, trådbeskytter, kugleleje (tætnet). -S-PTE/K 80 polypropylencenter + termoplastisk gummibane, trådbeskytter, kugleleje (tætnet).

Code	Art. nr.									Sh A
301717	GK-75 PTE 80	75	32	110	73	10	•	-	70	80
301718	GK-75 PTE 80-12	75	32	110	73	12	•	-	70	80
301719	GK-S-75 PTE/K 80	75	32	110	73	10	-	•	70	80
301720	GK-S-75 PTE/K 80-12	75	32	110	73	12	-	•	70	80
301721	GK-100 PTE 55	100	32	141	95	10	•	-	70	55
301722	GK-100 PTE 55-12	100	32	141	95	12	•	-	70	55
301725	GK-S-100 PTE/K 55	100	32	141	95	10	-	•	70	55
301726	GK-S-100 PTE/K 55-12	100	32	141	95	12	-	•	70	55
301727	GK-S-100 PTE/K 80	100	32	141	95	10	-	•	100	80
301728	GK-S-100 PTE/K 80-12	100	32	141	95	12	-	•	100	80
301666	GK-125 PTE 55	125	32	161	110	10	•	-	70	55
301667	GK-125 PTE 55-12	125	32	161	110	12	•	-	70	55
301636	GK-S-125 PTE/K 55	125	32	161	110	10	-	•	70	55
301642	GK-S-125 PTE/K 55-12	125	32	161	110	12	-	•	70	55
301637	GK-S-125 PTE/K 80	125	32	161	110	10	-	•	100	80
301643	GK-S-125 PTE/K 80-12	125	32	161	110	12	-	•	100	80



63

Mulighed for større pedal, se side 39.

### GK-J SVINGBARE HJUL MED CENTERHUL, TOTALBREMSE

PTE 55 polypropylencenter + blød termoplastisk gummibane, glideleje. PTE 80 polypropylencenter + termoplastisk gummibane, glideleje. -S-PTE/K 55 polypropylencenter + blød termoplastisk gummibane, trådbeskytter, kugleleje (tætnet). -S-PTE/K 80 polypropylencenter + termoplastisk gummibane, trådbeskytter, kugleleje (tætnet).

Code	Art. nr.									Sh A
301729	GK-J-75 PTE 80	75	32	110	94	10	•	-	70	80
301730	GK-J-75 PTE 80-12	75	32	110	94	12	•	-	70	80
301731	GK-J-S-75 PTE/K 80	75	32	110	94	10	-	•	70	80
301732	GK-J-S-75 PTE/K 80-12	75	32	110	94	12	-	•	70	80
301733	GK-J-100 PTE 55	100	32	141	95	10	•	-	70	55
301734	GK-J-100 PTE 55-12	100	32	141	95	12	•	-	70	55
301737	GK-J-S-100 PTE/K 55	100	32	141	95	10	-	•	70	55
301738	GK-J-S-100 PTE/K 55-12	100	32	141	95	12	-	•	70	55
301739	GK-J-S-100 PTE/K 80	100	32	141	95	10	-	•	100	80
301740	GK-J-S-100 PTE/K 80-12	100	32	141	95	12	-	•	100	80
301670	GK-J-125 PTE 55	125	32	161	110	10	•	-	70	55
301671	GK-J-125 PTE 55-12	125	32	161	110	12	•	-	70	55
301638	GK-J-S-125 PTE/K 55	125	32	161	110	10	-	•	70	55
301644	GK-J-S-125 PTE/K 55-12	125	32	161	110	12	-	•	70	55
301639	GK-J-S-125 PTE/K 80	125	32	161	110	10	-	•	100	80
301645	GK-J-S-125 PTE/K 80-12	125	32	161	110	12	-	•	100	80



Grå (RAL 7042)



Lysegrå (RAL 7035)



Sort

Tango standardfarver. Andre farvealternativer ved levering af større mængder.

Vi forbeholder os ret til ændringer..

# Tango-serien

## PTE hjul



64

### GKR SVINGBARE HJUL MED GEVINDTAP

PTE 55 polypropylencenter + blød termoplastisk gummibane, glideleje. PTE 80 polypropylencenter + termoplastisk gummibane, glideleje. -S-PTE/K 55 polypropylencenter + blød termoplastisk gummibane, trådbeskytter, kugleleje (tætnet). -S-PTE/K 80 polypropylencenter + termoplastisk gummibane, trådbeskytter, kugleleje (tætnet).

Code	Art. nr.									Sh	A
301741	GKR-75 PTE 80	75	32	110	73	10x16	•	-	70	80	
301742	GKR-75 PTE 80 M12	75	32	110	73	12x16	•	-	70	80	
301743	GKR-S-75 PTE/K 80	75	32	110	73	10x16	-	•	70	80	
301744	GKR-S-75 PTE/K 80 M12	75	32	110	73	12x16	-	•	70	80	
301745	GKR-100 PTE 55	100	32	141	95	10x16	•	-	70	55	
301746	GKR-100 PTE 55 M12	100	32	141	95	12x16	•	-	70	55	
301749	GKR-S-100 PTE/K 55	100	32	141	95	10x16	-	•	70	55	
301750	GKR-S-100 PTE/K 55 M12	100	32	141	95	12x16	-	•	70	55	
301751	GKR-S-100 PTE/K 80	100	32	141	95	10x16	-	•	100	80	
301752	GKR-S-100 PTE/K 80 M12	100	32	141	95	12x16	-	•	100	80	
301674	GKR-125 PTE 55	125	32	161	110	10x16	•	-	70	55	
301675	GKR-125 PTE 55 M12	125	32	161	110	12x16	•	-	70	55	
301648	GKR-S-125 PTE/K 55	125	32	161	110	10x16	-	•	70	55	
301654	GKR-S-125 PTE/K 55 M12	125	32	161	110	12x16	-	•	70	55	
301649	GKR-S-125 PTE/K 80	125	32	161	110	10x16	-	•	100	80	
301655	GKR-S-125 PTE/K 80 M12	125	32	161	110	12x16	-	•	100	80	



65

Mulighed for større pedal, se side 39.

### GKR-J SVINGBARE HJUL MED GEVINDTAP, TOTALBREMSE

PTE 55 polypropylencenter + blød termoplastisk gummibane, glideleje. PTE 80 polypropylencenter + termoplastisk gummibane, glideleje. -S-PTE/K 55 polypropylencenter + blød termoplastisk gummibane, trådbeskytter, kugleleje (tætnet). -S-PTE/K 80 polypropylencenter + termoplastisk gummibane, trådbeskytter, kugleleje (tætnet).

Code	Art. nr.								Sh	A	
301753	GKR-J-75 PTE 80	75	32	110	94	10x16	•	-	70	80	
301754	GKR-J-75 PTE 80 M12	75	32	110	94	12x16	•	-	70	80	
301755	GKR-J-S-75 PTE/K 80	75	32	110	94	10x16	-	•	70	80	
301756	GKR-J-S-75 PTE/K 80 M12	75	32	110	94	12x16	-	•	70	80	
301757	GKR-J-100 PTE 55	100	32	141	95	10x16	•	-	70	55	
301758	GKR-J-100 PTE 55 M12	100	32	141	95	12x16	-	•	70	55	
301761	GKR-J-S-100 PTE/K 55	100	32	141	95	10x16	-	•	70	55	
301762	GKR-J-S-100 PTE/K 55 M12	100	32	141	95	12x16	-	•	70	55	
301763	GKR-J-S-100 PTE/K 80	100	32	141	95	10x16	-	•	100	80	
301764	GKR-J-S-100 PTE/K 80 M12	100	32	141	95	12x16	-	•	100	80	
301678	GKR-J-125 PTE 55	125	32	161	110	10x16	•	-	70	55	
301679	GKR-J-125 PTE 55 M12	125	32	161	110	12x16	•	-	70	55	
301650	GKR-J-S-125 PTE/K 55	125	32	161	110	10x16	-	•	70	55	
301656	GKR-J-S-125 PTE/K 55 M12	125	32	161	110	12x16	-	•	70	55	
301651	GKR-J-S-125 PTE/K 80	125	32	161	110	10x16	-	•	100	80	
301657	GKR-J-S-125 PTE/K 80 M12	125	32	161	110	12x16	-	•	100	80	



Standardfarver for bremsepedal: grøn, rød, sort (to-trin), gul (antistatisk), grå, mørkegrå (retningspærre) og orange (RFID).

# Tango-serien

## PTE hjul



66

Mulighed for større pedal, se side 39.

### GKR-R SVINGBARE HJUL MED GEVINDTAP, RETNINGSSPÆRRE

PTE 55 polypropylencenter + blød termoplastisk gummibane, glideleje. PTE 80 polypropylencenter + termoplastisk gummibane, glideleje. -S-PTE/K 55 polypropylencenter + blød termoplastisk gummibane, trådbeskytter, kugleleje (tætnet). -S-PTE/K 80 polypropylencenter + termoplastisk gummibane, trådbeskytter, kugleleje (tætnet).

Code	Art. nr.										Sh A
301765	GKR-R-75 PTE 80	75	32	110	94	10x16	•	-	70	80	
304415	GKR-R-75 PTE 80 M12	75	32	110	94	12x16	•	-	70	80	
301767	GKR-R-S-75 PTE/K 80	75	32	110	94	10x16	-	•	70	80	
301768	GKR-R-S-75 PTE/K 80 M12	75	32	110	94	12x16	-	•	70	80	
301769	GKR-R-100 PTE 55	100	32	141	95	10x16	•	-	70	55	
301770	GKR-R-100 PTE 55 M12	100	32	141	95	12x16	•	-	70	55	
301773	GKR-R-S-100 PTE/K 55	100	32	141	95	10x16	-	•	70	55	
301774	GKR-R-S-100 PTE/K 55 M12	100	32	141	95	12x16	-	•	70	55	
301775	GKR-R-S-100 PTE/K 80	100	32	141	95	10x16	-	•	100	80	
301776	GKR-R-S-100 PTE/K 80 M12	100	32	141	95	12x16	-	•	100	80	
301701	GKR-R-125 PTE 55	125	32	161	110	10x16	•	-	70	55	
301702	GKR-R-125 PTE 55 M12	125	32	161	110	10x16	•	-	70	55	
301705	GKR-R-S-125 PTE/K 55	125	32	161	110	10x16	-	•	70	55	
301706	GKR-R-S-125 PTE/K 55 M12	125	32	161	110	12x16	-	•	70	55	
301707	GKR-R-S-125 PTE/K 80	125	32	161	110	10x16	-	•	100	80	
301708	GKR-R-S-125 PTE/K 80 M12	125	32	161	110	12x16	-	•	100	80	



67

### GKL SVINGBARE HJUL MED FIRKANTPLADE

PTE 55 polypropylencenter + blød termoplastisk gummibane, glideleje. PTE 80 polypropylencenter + termoplastisk gummibane, glideleje. -S-PTE/K 55 polypropylencenter + blød termoplastisk gummibane, trådbeskytter, kugleleje (tætnet). -S-PTE/K 80 polypropylencenter + termoplastisk gummibane, trådbeskytter, kugleleje (tætnet).

Code	Art. nr.										Sh A	
301777	GKL-75 PTE 80	75	32	117	73	77x67	61/51x50/42	8	•	-	70	80
301779	GKL-S-75 PTE/K 80	75	32	117	73	77x67	61/51x50/42	8	-	•	70	80
301781	GKL-100 PTE 55	100	32	148	95	77x67	61/51x50/42	8	•	-	70	55
301785	GKL-S-100 PTE/K 55	100	32	148	95	77x67	61/51x50/42	8	-	•	70	55
301787	GKL-S-100 PTE/K 80	100	32	148	95	77x67	61/51x50/42	8	-	•	100	80
301682	GKL-125 PTE 55	125	32	168	110	77x67	61/51x50/42	8	•	-	70	55
301686	GKL-S-125 PTE/K 55	125	32	168	110	77x67	61/51x50/42	8	-	•	70	55
301688	GKL-S-125 PTE/K 80	125	32	168	110	77x67	61/51x50/42	8	-	•	100	80



68

Mulighed for større pedal, se side 39.

### GKL-J SVINGBARE HJUL MED FIRKANTPLADE, TOTALBREMSE

PTE 55 polypropylencenter + blød termoplastisk gummibane, glideleje. PTE 80 polypropylencenter + termoplastisk gummibane, glideleje. -S-PTE/K 55 polypropylencenter + blød termoplastisk gummibane, trådbeskytter, kugleleje (tætnet). -S-PTE/K 80 polypropylencenter + termoplastisk gummibane, trådbeskytter, kugleleje (tætnet).

Code	Art. nr.										Sh A	
301789	GKL-J-75 PTE 80	75	32	117	94	77x67	61/51x50/42	8	•	-	70	80
301791	GKL-J-S-75 PTE/K 80	75	32	117	94	77x67	61/51x50/42	8	-	•	70	80
301793	GKL-J-100 PTE 55	100	32	148	95	77x67	61/51x50/42	8	•	-	70	55
301797	GKL-J-S-100 PTE/K 55	100	32	148	95	77x67	61/51x50/42	8	-	•	70	55
301799	GKL-J-S-100 PTE/K 80	100	32	148	95	77x67	61/51x50/42	8	-	•	100	80
301691	GKL-J-125 PTE 55	125	32	168	110	77x67	61/51x50/42	8	•	-	70	55
301695	GKL-J-S-125 PTE/K 55	125	32	168	110	77x67	61/51x50/42	8	-	•	70	55
301697	GKL-J-S-125 PTE/K 80	125	32	168	110	77x67	61/51x50/42	8	-	•	100	80



# Tango-serien

## PTE hjul



69

Mulighed for større pedal.  
Indikeret med -RE- i art. nr.  
(100 og 125 mm), se side 39.

### GKL-R SVINGBARE HJUL MED FIRKANTPLADE, RETNINGSSPÆRRE

PTE 55 polypropylencenter + blød termoplastisk gummibane, glideleje. PTE 80 polypropylencenter + termoplastisk gummibane, glideleje. -S-PTE/K 55 polypropylencenter + blød termoplastisk gummibane, trådbeskytter, kugleleje (tætnet). -S-PTE/K 80 polypropylencenter + termoplastisk gummibane, trådbeskytter, kugleleje (tætnet).

Code	Art. nr.										Sh	A
301801	GKL-R-75 PTE 80	75	32	117	94	77x67	61/51x50/42	8	•	-	70	80
301803	GKL-R-S-75 PTE/K 80	75	32	117	94	77x67	61/51x50/42	8	-	•	70	80
301805	GKL-R-100 PTE 55	100	32	148	95	77x67	61/51x50/42	8	•	-	70	55
301809	GKL-R-S-100 PTE/K 55	100	32	148	95	77x67	61/51x50/42	8	-	•	70	55
301811	GKL-R-S-100 PTE/K 80	100	32	148	95	77x67	61/51x50/42	8	-	•	100	80
301709	GKL-R-125 PTE 55	125	32	168	110	77x67	61/51x50/42	8	•	-	70	55
301713	GKL-R-S-125 PTE/K 55	125	32	168	110	77x67	61/51x50/42	8	-	•	70	55
301715	GKL-R-S-125 PTE/K 80	125	32	168	110	77x67	61/51x50/42	8	-	•	100	80



70

### GPR FASTE HJUL MED GEVINDTAP

PTE 55 polypropylencenter + blød termoplastisk gummibane, glideleje. PTE 80 polypropylencenter + termoplastisk gummibane, glideleje. -S-PTE/K 55 polypropylencenter + blød termoplastisk gummibane, trådbeskytter, kugleleje (tætnet). -S-PTE/K 80 polypropylencenter + termoplastisk gummibane, trådbeskytter, kugleleje (tætnet).

Code	Art. nr.										Sh	A
301032	GPR-100 PTE 55	100	32	141	10x16	•	-	70	55			
301034	GPR-S-100 PTE/K 55	100	32	141	10x16	-	•	70	55			
301033	GPR-S-100 PTE/K 80	100	32	141	10x16	-	•	100	80			
301036	GPR-125 PTE 55	125	32	161	10x16	•	-	70	55			
301038	GPR-S-125 PTE/K 55	125	32	161	10x16	-	•	70	55			
301037	GPR-S-125 PTE/K 80	125	32	161	10x16	-	•	100	80			



71

### GPL FASTE HJUL MED FIRKANTPLADE

PTE 55 polypropylencenter + blød termoplastisk gummibane, glideleje. PTE 80 polypropylencenter + termoplastisk gummibane, glideleje. -S-PTE/K 55 polypropylencenter + blød termoplastisk gummibane, trådbeskytter, kugleleje (tætnet). -S-PTE/K 80 polypropylencenter + termoplastisk gummibane, trådbeskytter, kugleleje (tætnet).

Code	Art. nr.										Sh	A
301040	GPL-100 PTE 55	100	32	148	77x67	61/51x50/42	8	•	-	70	55	
301042	GPL-S-100 PTE/K 55	100	32	148	77x67	61/51x50/42	8	-	•	70	55	
301041	GPL-S-100 PTE/K 80	100	32	148	77x67	61/51x50/42	8	-	•	100	80	
301044	GPL-125 PTE 55	125	32	168	77x67	61/51x50/42	8	•	-	70	55	
301046	GPL-S-125 PTE/K 55	125	32	168	77x67	61/51x50/42	8	-	•	70	55	
301045	GPL-S-125 PTE/K 80	125	32	168	77x67	61/51x50/42	8	-	•	100	80	

## Anti-reverse Tango-hjul



Mulighed for faste hjul og svingbare hjul med retningsspærre. Findes også som anti-reverse (AR) model med PTE/K bane.

Vi forbeholder os ret til ændringer.

# Tango-serien



72

## GKT EKSPANDER

Code	Art. nr.	rund, indre ø	firkantet, indre ø	ekspander længde
300418	GKT-18,19	18-19	-	61 + - 2
300419	GKT-22	22	-	61 + - 2
300421	GKT-25	25	-	61 + - 2
300423	GKT-28	28	-	59 + - 2
300783	GKT-37	37	-	59 + - 2
300417	GKT-17X17	-	17	62 + - 2
300420	GKT-22X22	-	22	61 + - 2
300422	GKT-27X27	-	27	60 + - 2
300424	GKT-37X37	-	37	60 + - 2

Rørets indre dimensioner skal passe med dem i tabellen.  
Ved bestilling af hjul med ekspander, bestilles uden adapter.

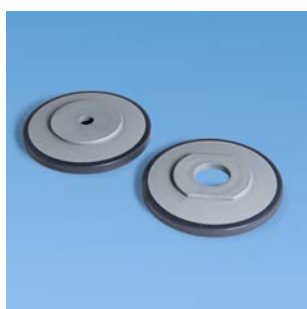



73

Fenderhjul TSGK-90 PTE + TSGK-90 PTE/25-37

## TSGK FENDERHJUL

PTE polypropylencenter + termoplast gummi. Polyamid støtteplade.

Code	Art. nr.			rund, indre ø	firkantet, indre ø	Sh A
303956	TSGK-90 PTE	90	10	-	-	70
303957	TSGK-90 PTE-12	90	12	-	-	70
303958	TSGK-90 PTE/17-22	90	-	18-22	17x17, 22x22	70
303959	TSGK-90 PTE/25-37	90	-	25-37	27x27, 37x37	70

Indbygningshøjden forøges med ca. 5 mm ved montering med fenderhjul.



Fenderhjul med ekspander  
GKTB-90-22X22



Tango hjul med fenderhjul  
GKTB-90-J-S-125 PTE/K 80 22

## Tango håndbremse

Tango-hjulet med håndbremse er designet til at imødekomme brugernes ønsker om mobilitetshjælpemidler og andet udstyr, hvor det skal være muligt at bremse og låse hjulet vha. hånden. Bremsen kan styres manuelt med bremsehåndtaget.

Hjulet er monteret i et vandret rør og indeholder en røradapter. Hjulet findes med en standard oval røradapter, der enten kan monteres i et ovalt eller firkantet rør. Håndbremse funktionen findes til Tango-hjul med totalbremse og retningsspærre. Funktionen kan kombineres med Tango-hjulet med en to-trins bremse: totalbremse og retningsspærre i det samme hjul. Hjulet er blevet testet og godkendt i overensstemmelse med standard ISO 11199 til mobilitetshjælpemidler.



Tango håndbremse (HB)

# SMART-serien



SMART-hjul er monteret med et patenteret, unikt og enkelt låsesystem. Brugervenlighed, pålidelighed og sikkerhed gør det til det perfekte valg til hospitals- og rehabiliteringsudstyr.

Låsepedalerne drejer ikke med hjulet, og er derfor altid synlige og lettilgængelige.

Rammen på SMART-hjulet er fremstillet af glasfiberforstærket polyamid, og slidbanen er lavet af blød hydrolyseresistent polyuretan. Kugleleje i rammen og hjulnavet sikrer, at selv tunge belastninger bevæges let. SMART-apparathjul findes i en antistatisk version og kan tilpasses kundens farveskema.

Designet til problemfri anvendelse

- Brugervenlig
- Pålidelig
- Ergonomi
- Design

- **Hospital- og plejesenge**
- **Hospitals- og rehabiliteringsudstyr**
- **Badestole**
- **Personlifte**



74

### FKT-S SVINGBARE HJUL

GPF/K glasfiberforstærket polyamidcenter + blød polyuretanbane, kugleleje, beskyttende film.

Code	Art. nr.							Sh A
302206	FKT-S-125 GPF/K	125	32	167	105	24x10	-	• 150 80

<sup>1)</sup> Se billeder nedenfor.



75

### FKT-J SVINGBARE HJUL MED TOTALBREMSE

GPF/K glasfiberforstærket polyamidcenter + blød polyuretanbane, kugleleje, beskyttende film.

Code	Art. nr.							Sh A
302992	FKT-J-S-125 GPF/K	125	32	167	105	24x10	-	• 150 80

<sup>1)</sup> Se billeder nedenfor.



76

### FKT-R SVINGBARE HJUL MED RETNINGSSPÆRRE

GPF/K glasfiberforstærket polyamidcenter + blød polyuretanbane, kugleleje, beskyttende film.

Code	Art. nr.							Sh A
302993	FKT-R-S-125 GPF/K	125	32	167	105	24x10	-	• 150 80

<sup>1)</sup> Se billeder nedenfor.



SMART-hjul monteret til plade.

Montering af retningsspærret hjul.

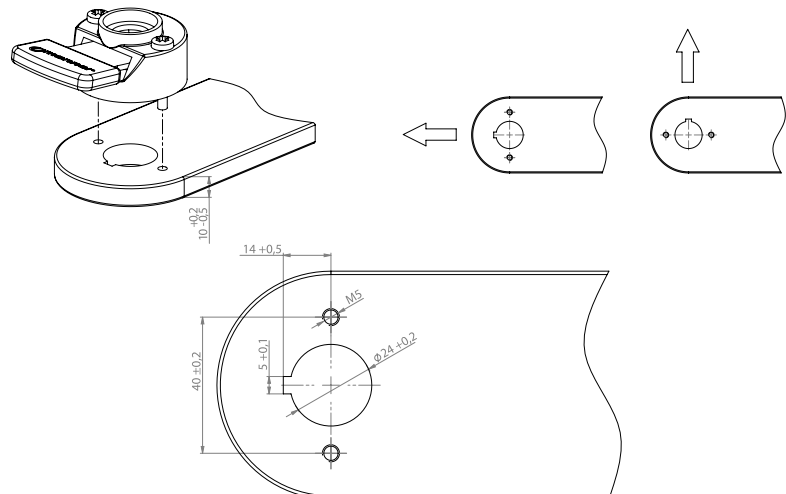

SMART-hjul monteringsmål.

# e-SMART-serien



Manner e-SMART-serien er udstyret med et centrallås-system. Den overlegne ergonomi og sikkerhed i det patenterede hjullåsesystem forbedrer og letter arbejdet. e-SMART er designet til at give konkrete fordele:

- Sikkerhed
- Brugervenlighed
- Ergonomi
- Økonomi
- Flexibilitet og design.

Ideelle til hospitaler, plejehjem og andre steder, hvor lette og pålidelige centrallåshjul er et must.

Hjulet kan låses og frigøres nemt og ergonomisk ved et tryk på en knap. Låse/frigøre aktuatoren er indbygget i hjulet og tilsluttet kontrolsystemet. Hjulet er placeret

direkte på det runde eller firkantede rør, hvilket gør det hurtigt at installere. Bevægelsessensor tillader automatisk låsning.

e-SMART hjulet er fremstillet af glasfiberforstærket polyamid, og slidbanen er lavet af blød hydrolyseresistent polyuretan. e-SMART-hjul findes i en antistatisk version og kan tilpasses kundens farveskema.

- **Hospitalssenge**
- **Plejesenge**
- **Badestole**
- **Behandlingsstole**
- **Andet hospitals- og rehabiliteringsudstyr**
- **Andet udstyr, hvor der er brug for centralstyret bremse**



77

### FK50X50-EJ SVINGBARE HJUL MED ELEKTRISK CENTRALLÅS TIL TOTALBREMSE

GPF/K glasfiberforstærket polyamidcenter + blød polyuretanbane, kugleleje, beskyttende film.  
Firkantet monteringsrør 50 x 50 mm.

Code	Art. nr.									Sh A
302962	FK50X50-EJ-S-125 GPF/K	125	32	172	105	46x46	-	•	150	80



78

### FK50X50-ER FK50X50-ER90 SVINGBARE HJUL MED ELEKTRISK CENTRALLÅS TIL RETNINGSSPÆRRE

GPF/K glasfiberforstærket polyamidcenter + blød polyuretanbane, kugleleje, beskyttende film.  
Firkantet monteringsrør 50 x 50 mm.

Code	Art. nr.									Sh A
302974	FK50X50-ER-S-125 GPF/K	125	32	172	105	46x46	-	•	150	80
302977	FK50X50-ER90-S-125 GPF/K	125	32	172	105	46x46	-	•	150	80

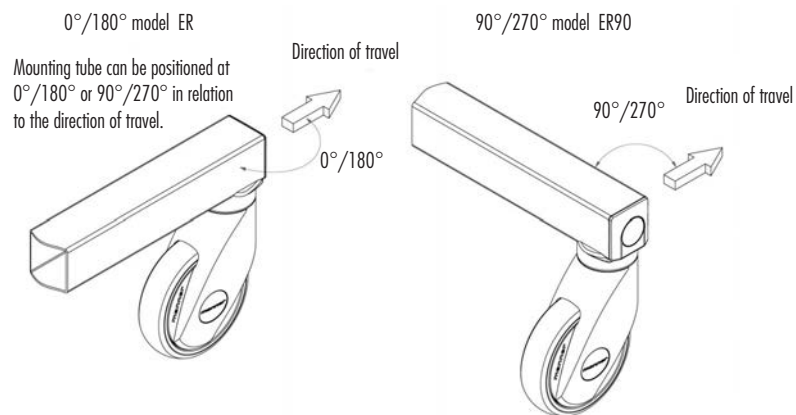

Monteringsmuligheder for e-SMART hjul med retningsspærrer.

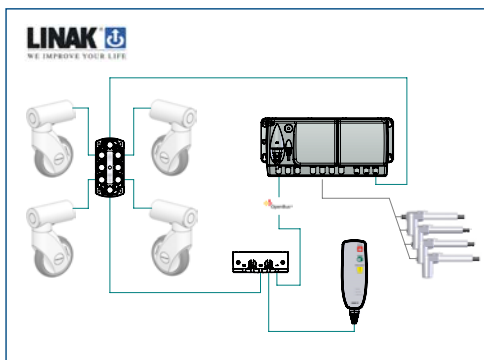

#### ELEKTRISK CENTRALLÅSSYSTEM TIL E-SMART-HJUL

Kontrolsystemet kan leveres af Manner og deres partnere, eller designet af producenten selv.

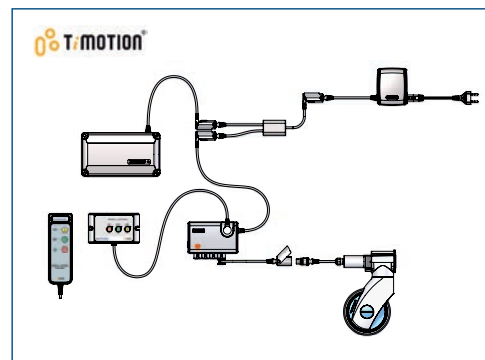

Spørg for flere detaljer.



79

## FK60-EJ SVINGBARE HJUL MED ELEKTRISK CENTRALLÅS TIL TOTALBREMSE

GPF/K glasfiberforstærket polyamidcenter + blød polyuretanbane, kugleleje, beskyttende film.  
Rund monteringsrør  $\varnothing$  60 mm.









Code	Art. nr.									Sh A
302975	FK60-EJ-S-125 GPF/K	125	32	167	105	54,5	-	•	150	80



80

## FK60-ER FK60-ER90 SVINGBARE HJUL MED ELEKTRISK CENTRALLÅS TIL RETNINGSSPÆRRE

GPF/K glasfiberforstærket polyamidcenter + blød polyuretanbane, kugleleje, beskyttende film.  
Rund monteringsrør  $\varnothing$  60 mm.

Code	Art. nr.									Sh A
302976	FK60-ER-S-125 GPF/K	125	32	167	105	54,5	-	•	150	80
302978	FK60-ER90-S-125 GPF/K	125	32	167	105	54,4	-	•	150	80

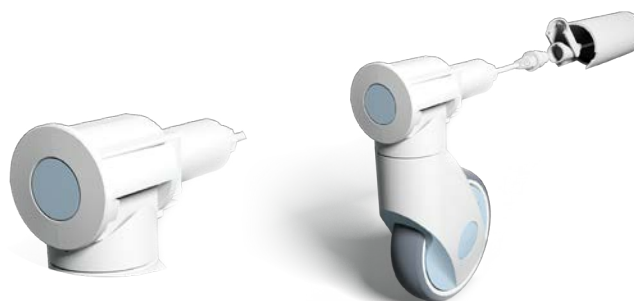

Manuel udløserknop

Rørmontering

Auto-låsning for ekstra sikkerhed.

# Industrihjul



På grund af stabil konstruktion fungerer industrihjulene fejlfrit og længe under kontinuerlig og hård anvendelse, bl.a. indenfor industrien, på lagre og i butikker.

Gafflen er lavet af presset galvaniseret stål. Den dobbelte kuglekrans i drejehovedet er monteret med forstærkede stålkugler. Vedligeholdelsesfri hjul og kuglelejer gør selv den tungeste last nem at håndtere. Adskillige hjul- og glidelejemuligheder.

Industrihjul kan leveres med forskellige egenskaber f.ek. antistatisk og RFID.

- **Mælkecontainere**
- **Rulle vogne**
- **Vaskerivogne**
- **Traller**
- **Levnedsmiddel vogne**
- **Affaldscontainere**
- **Industrimaskiner**
- **Stilladser**



# Industrihjul

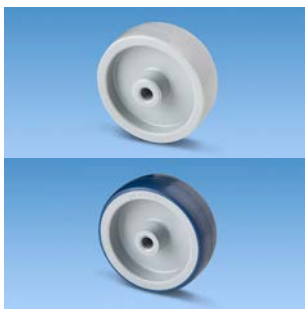

81

Øverst N  
Nederst ND

## YKI LØSE HJUL

N polyamid, glideleje. ND polyamidcenter + polyuretanbane, glideleje.

Code	Art. nr.							Sh A
400751	YKI-70 N	70	24	32	8	•	90	-
400752	YKI-75 ND	75	28	32	8	•	90	98



82

## YKL SVINGBARE HJUL MED FIRKANTPLADE

N polyamid, glideleje. ND polyamidcenter + polyuretanbane, glideleje.

Code	Art. nr.									Sh A	
400753	YKL-70 N	70	24	90	54	95x75	75x45	9	•	90	-
400754	YKL-75 ND	75	28	93	57	95x75	75x45	9	•	90	98

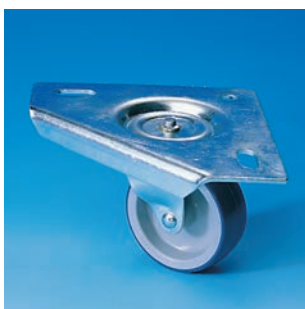

83

## YKA SVINGBARE HJUL MED TREKANTPLADE

N polyamid, glideleje. ND polyamidcenter + polyuretanbane, glideleje.

Code	Art. nr.									Sh A	
400748	YKA-70 N	70	24	90	54	145x145	100/90x100/90	11	•	90	-
400750	YKA-75 ND	75	28	93	57	145x145	100/90x100/90	11	•	90	98

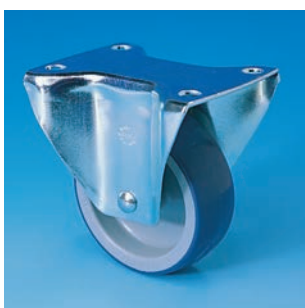

84

## YP FASTE HJUL MED FIRKANTPLADE

N polyamid, glideleje. ND polyamidcenter + polyuretanbane, glideleje.

Code	Art. nr.								Sh A	
400755	YP-70 N	70	24	90	95x75	74x45	8	•	90	-
400756	YP-75 ND	75	28	93	95x75	74x45	8	•	90	98

Polyuretanbane for ekstra holdbarhed.

# Industrihjul



**85**  
Øverst N  
Nederst N/K

## LI LØSE HJUL

N polyamid, glideleje. N/K polyamid, kugleleje (tætmet).

Code	Art. nr.								
<b>400064</b>	<b>LI-100 N</b>	100	36	46	10	•	-	180	
<b>400067</b>	<b>LI-100 N/K</b>	100	36	46	10	-	•	200	
<b>401505</b>	<b>LI-100/52 N/K</b>	100	36	52	10	-	•	200	
<b>400095</b>	<b>LI-125 N</b>	125	36	46	10	•	-	200	
<b>400096</b>	<b>LI-125 N/K</b>	125	36	46	10	-	•	240	
<b>401406</b>	<b>LI-125/52 N/K</b>	125	36	52	10	-	•	240	
<b>400118</b>	<b>LI-160 N</b>	160	40	51,5	11	•	-	400	
<b>400137</b>	<b>LI-200 N</b>	200	50	61,5	13	•	-	450	
<b>400138</b>	<b>LI-200 N/K</b>	200	50	61,5	13	-	•	750	



**86**

## LK SVINGBARE HJUL MED CENTERHUL

N polyamid, glideleje. N/K polyamid, kugleleje (tætmet).

Code	Art. nr.								
<b>400188</b>	<b>LK-100 N</b>	100	36	132	90	12,5	•	-	140
<b>400191</b>	<b>LK-100 N/K</b>	100	36	132	90	12,5	-	•	140
<b>400221</b>	<b>LK-125 N</b>	125	36	157	106	12,5	•	-	145
<b>400222</b>	<b>LK-125 N/K</b>	125	36	157	106	12,5	-	•	145



**87**

## LK SVINGBARE HJUL MED CENTERHUL

N polyamid, glideleje. N/K polyamid, kugleleje (tætmet).

Code	Art. nr.								
<b>401138</b>	<b>LK-160 N L</b>	160	40	191	131	12	•	-	200
<b>401143</b>	<b>LK-200 N L</b>	200	50	240	159	12	•	-	300
<b>401144</b>	<b>LK-200 N/K L</b>	200	50	240	159	12	-	•	300

# Industrihjul



88

## LK-J SVINGBARE HJUL MED CENTERHUL, TOTALBREMSE

N polyamid, glideleje. N/K polyamid, kugleleje (tætmet).

Code	Art. nr.									
400523	LK-J-100 N	100	36	132	110	12,5	•	-	140	
400524	LK-J-100 N/K	100	36	132	110	12,5	-	•	140	
400543	LK-J-125 N	125	36	157	110	12,5	•	-	145	
400544	LK-J-125 N/K	125	36	157	110	12,5	-	•	145	



89

## LK-J SVINGBARE HJUL MED CENTERHUL, TOTALBREMSE

N polyamid, glideleje. N/K polyamid, kugleleje (tætmet).

Code	Art. nr.									
401139	LK-J-160 N L	160	40	191	138	12	•	-	200	
401145	LK-J-200 N L	200	50	240	161	12	•	-	300	
401146	LK-J-200 N/K L	200	50	240	161	12	-	•	300	



90

Øverst LKE-100 N/K

Nederst LSE-100/52 N/K L

## LKE LSE (KRAFTIG GAFFEL)

## SVINGBARE HJUL MED FIRKANTPLADE

N polyamid, glideleje. N/K polyamid, kugleleje (tætmet).

Code	Art. nr.										
400298	LKE-100 N	100	36	132	90	105x85	80x60	9	•	-	140
400302	LKE-100 N/K	100	36	132	90	105x85	80x60	9	-	•	140
401508	LSE-100/52 N/K L	100	36	137	91	105x85	80/76x60/55	8	-	•	200
400328	LKE-125 N	125	36	157	106	105x85	80x60	9	•	-	145
400330	LKE-125 N/K	125	36	157	106	105x85	80x60	9	-	•	145
401511	LSE-125/52 N/K L	125	36	163	104	105x85	80/76x60/55	8	-	•	240



91

## LKE SVINGBARE HJUL MED FIRKANTPLADE

N polyamid, glideleje. N/K polyamid, kugleleje (tætmet).

Code	Art. nr.										
401140	LKE-160 N L	160	40	191	131	135x110	105x80/75	10	•	-	200
401147	LKE-200 N L	200	50	240	159	135x110	105x80/75	10	•	-	300
401148	LKE-200 N/K L	200	50	240	159	135x110	105x80/75	10	-	•	300

# Industrihjul



92

Øverst LKE-J-100 N/K  
Nederst LSE-J-100/52 N/K L

## LKE-J LSE-J (KRAFTIG GAFFEL) SVINGBARE HJUL MED FIRKANTPLADE, TOTALBREMSE

N polyamid, glideleje. N/K polyamid, kugleleje (tætmet).

Code	Art. nr.											
400383	LKE-J-100 N	100	36	132	110	105x85	80x60	9	•	-	140	
400385	LKE-J-100 N/K	100	36	132	110	105x85	80x60	9	-	•	140	
401515	LSE-J-100/52 N/K L	100	36	137	91	105x85	80/76x60/55	8	-	•	200	
400404	LKE-J-125 N	125	36	157	110	105x85	80x60	9	•	-	145	
400406	LKE-J-125 N/K	125	36	157	110	105x85	80x60	9	-	•	145	
401518	LSE-J-125/52 N/K L	125	36	163	104	105x85	80/76x60/55	8	-	•	240	



93

## LKE-J SVINGBARE HJUL MED FIRKANTPLADE, TOTALBREMSE

N polyamid, glideleje. N/K polyamid, kugleleje (tætmet).

Code	Art. nr.										
401141	LKE-J-160 N L	160	40	191	138	135x110	105x80/75	10	•	-	200
401149	LKE-J-200 N L	200	50	240	161	135x110	105x80/75	10	•	-	300
401150	LKE-J-200 N/K L	200	50	240	161	135x110	105x80/75	10	-	•	300



94

## LKE-R SVINGBARE HJUL MED FIRKANTPLADE, RETNINGSSPÆRRE

N polyamid, glideleje. N/K polyamid, kugleleje (tætmet).

Code	Art. nr.										
400461	LKE-R-100 N	100	36	132	110	105x85	80x60	9	•	-	140
400462	LKE-R-100 N/K	100	36	132	110	105x85	80x60	9	-	•	140
400473	LKE-R-125 N	125	36	157	110	105x85	80x60	9	•	-	145
400474	LKE-R-125 N/K	125	36	157	110	105x85	80x60	9	-	•	145



95

Øverst LPPE-100 N/K  
Nederst LPSE-100/52 N/K L

## LPPE LPSE (KRAFTIG GAFFEL) FASTE HJUL MED FIRKANTPLADE

N polyamid, glideleje. N/K polyamid, kugleleje (tætmet).

Code	Art. nr.										
400636	LPPE-100 N	100	36	132	105x85	80x60	9	•	-	140	
400639	LPPE-100 N/K	100	36	132	105x85	80x60	9	-	•	140	
401522	LPSE-100/52 N/K L	100	36	137	105x85	80/76x60/55	8	-	•	200	
400659	LPPE-125 N	125	36	157	105x85	80x60	9	•	-	145	
400661	LPPE-125 N/K	125	36	157	105x85	80x60	9	-	•	145	
401525	LPSE-125/52 N/K L	125	36	163	105x85	80/76x60/55	8	-	•	240	

Retningspærre letter håndteringen af udstyret, se side 15.

# Industrihjul



96

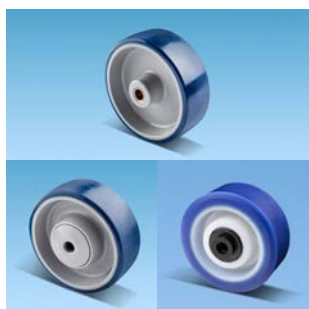

97

Øverst ND

Nederst venstre ND/K, højre AS/K



98

## LPPE FASTE HJUL MED FIRKANTPLADE

N polyamid, glideleje. N/K polyamid, kugleleje (tætmet).

Code	Art. nr.										
401142	LPPE-160 N L	160	40	191	135x110	105x80/75	10	•	-	200	
401151	LPPE-200 N L	200	50	240	135x110	105x80/75	10	•	-	300	
401152	LPPE-200 N/K L	200	50	240	135x110	105x80/75	10	-	•	300	

## LI LØSE HJUL

ND polyamidcenter + polyuretanbane, glideleje. ND/K polyamidcenter + polyuretanbane, kugleleje (tætmet). NP/K polyamidcenter + blød polyuretanbane, kugleleje (tætmet). AS/K polyamidcenter + blød støbt polyuretanslidbane, kugleleje (tætmet).

Code	Art. nr.								Sh	A
400078	LI-100 ND	100	36	46	10	•	-	160	98	
400079	LI-100 ND/K	100	36	46	10	-	•	160	98	
401345	LI-100/52 ND/K	100	36	52	10	-	•	160	98	
400089	LI-100 NP/K	100	36	46	10	-	•	160	80	
401506	LI-100/52 AS/K L	100	40	52	10	-	•	250	87	
400102	LI-125 ND	125	36	46	10	•	-	160	98	
400103	LI-125 ND/K	125	36	46	10	-	•	160	98	
401280	LI-125/52 ND/K	125	36	52	10	-	•	160	98	
401370	LI-125 NP/K	125	36	46	10	-	•	160	80	
401507	LI-125/52 AS/K L	125	40	52	10	-	•	300	87	
400120	LI-160 ND	160	40	51,5	11	•	-	350	98	
400121	LI-160 ND/K	160	40	51,5	11	-	•	350	98	
400139	LI-200 ND	200	50	61,5	13	•	-	450	98	
400140	LI-200 ND/K	200	50	61,5	13	-	•	750	98	
600242	LI-250 ND/K	250	60	61,5	13	-	•	1000	98	

## LK SVINGBARE HJUL MED CENTERHUL

ND polyamidcenter + polyuretanbane, glideleje. ND/K polyamidcenter + blød polyuretanbane, glideleje. NP/K polyamidcenter + polyuretanbane, glideleje.

Code	Art. nr.								Sh	A
400203	LK-100 ND	100	36	132	90	12,5	•	-	140	98
400204	LK-100 ND/K	100	36	132	90	12,5	-	•	140	98
400214	LK-100 NP/K	100	36	132	90	12,5	-	•	140	80
400227	LK-125 ND	125	36	157	106	12,5	•	-	145	98
400228	LK-125 ND/K	125	36	157	106	12,5	-	•	145	98
401375	LK-125 NP/K	125	36	157	106	12,5	-	•	145	80

160–200 mm hjul leveres også med retningspærre.  
Spørg for flere detaljer!

# Industrihjul



99

## LK SVINGBARE HJUL MED CENTERHUL

ND polyamidcenter + polyuretanbane, glideleje. ND/K polyamidcenter + polyuretanbane, glideleje.

Code	Art. nr.						=			Sh A
401153	LK-160 ND L	160	40	191	131	12	•	-	200	98
401154	LK-160 ND/K L	160	40	191	131	12	-	•	200	98
401163	LK-200 ND L	200	50	240	159	12	•	-	300	98
401164	LK-200 ND/K L	200	50	240	159	12	-	•	300	98



100

## LK-J SVINGBARE HJUL MED CENTERHUL, TOTALBREMSE

ND polyamidcenter + polyuretanbane, glideleje. ND/K polyamidcenter + blød polyuretanbane, glidebane. NP/K polyamidcenter + polyuretanbane, glideleje.

Code	Art. nr.						=			Sh A
400529	LK-J-100 ND	100	36	132	110	12,5	•	-	140	98
400530	LK-J-100 ND/K	100	36	132	110	12,5	-	•	140	98
400535	LK-J-100 NP/K	100	36	132	110	12,5	-	•	140	80
400547	LK-J-125 ND	125	36	157	110	12,5	•	-	145	98
400548	LK-J-125 ND/K	125	36	157	110	12,5	-	•	145	98
401377	LK-J-125 NP/K	125	36	157	110	12,5	-	•	145	80



101

## LK-J SVINGBARE HJUL MED CENTERHUL, TOTALBREMSE

ND polyamidcenter + polyuretanbane, glideleje. ND/K polyamidcenter + polyuretanbane, glideleje.

Code	Art. nr.						=			Sh A
401155	LK-J-160 ND L	160	40	191	138	12	•	-	200	98
401156	LK-J-160 ND/K L	160	40	191	138	12	-	•	200	98
401165	LK-J-200 ND L	200	50	240	161	12	•	-	300	98
401166	LK-J-200 ND/K L	200	50	240	161	12	-	•	300	98



102

Øverst LKE-100 ND/K  
Nederst venstre LSE-100/52 ND/K L,  
højre LSE-100/52 AS/K L

## LKE LSE (KRAFTIG GAFFEL) SVINGBARE HJUL MED FIRKANTPLADE

ND polyamidcenter + polyuretanbane, glideleje. NP/K polyamidcenter + blød polyuretanbane, kugleleje (tætmet).  
AS/K polyamidcenter + blød støbt polyuretanslidbane, kugleleje (tætmet).

Code	Art. nr.								=			Sh A
400311	LKE-100 ND	100	36	132	90	105x85	80x60	9	•	-	140	98
400313	LKE-100 ND/K	100	36	132	90	105x85	80x60	9	-	•	140	98
401509	LSE-100/52 ND/K L	100	36	137	91	105x85	80/76x60/55	8	-	•	160	98
400321	LKE-100 NP/K	100	36	132	90	105x85	80x60	9	-	•	140	80
401510	LSE-100/52 AS/K L	100	40	137	91	105x85	80/76x60/55	8	-	•	250	87
400332	LKE-125 ND	125	36	157	106	105x85	80x60	9	•	-	145	98
400334	LKE-125 ND/K	125	36	157	106	105x85	80x60	9	-	•	145	98
401512	LSE-125/52 ND/K L	125	36	163	104	105x85	80/76x60/55	8	-	•	160	98
401376	LKE-125 NP/K	125	36	157	106	105x85	80x60	9	-	•	145	80
401514	LSE-125/52 AS/K L	125	40	163	104	105x85	80/76x60/55	8	-	•	300	87

# Industrihjul



103

## LKE SVINGBARE HJUL MED FIRKANTPLADE

ND polyamidcenter + polyuretanbane, glideleje. ND/K polyamidcenter + polyuretanbane, glideleje.

Code	Art. nr.										Sh	A
401157	LKE-160 ND L	160	40	191	131	135x110	105x80/75	10	•	-	200	98
401158	LKE-160 ND/K L	160	40	191	131	135x110	105x80/75	10	-	•	200	98
401167	LKE-200 ND L	200	50	240	159	135x110	105x80/75	10	•	-	300	98
401168	LKE-200 ND/K L	200	50	240	159	135x110	105x80/75	10	-	•	300	98



104

Øverst LKE-J-100 ND/K  
Nederst venstre LSE-J-100/52 ND/K L,  
højre LSE-J-100/52 AS/K L

## LKE-J LSE-J (KRAFTIG GAFFEL) SVINGBARE HJUL MED FIRKANTPLADE, TOTALBREMSE

ND polyamidcenter + polyuretanbane, glideleje. ND/K polyamidcenter + blød polyuretanbane, glideleje. NP/K polyamidcenter + polyuretanbane, glideleje. AS/K polyamidcenter + blød støbt polyuretanslidbane, kugleleje (tætmet).

Code	Art. nr.										Sh	A
400389	LKE-J-100 ND	100	36	132	110	105x85	80x60	9	•	-	140	98
400391	LKE-J-100 ND/K	100	36	132	110	105x85	80x60	9	-	•	140	98
401516	LSE-J-100/52 ND/K L	100	36	137	91	105x85	80/76x60/55	8	-	•	160	98
400396	LKE-J-100 NP/K	100	36	132	110	105x85	80x60	9	-	•	140	80
401517	LSE-J-100/52 AS/K L	100	40	137	91	105x85	80/76x60/55	8	-	•	250	87
400408	LKE-J-125 ND	125	36	157	110	105x85	80x60	9	•	-	145	98
400410	LKE-J-125 ND/K	125	36	157	110	105x85	80x60	9	-	•	145	98
401519	LSE-J-125/52 ND/K L	125	36	163	104	105x85	80/76x60/55	8	-	•	160	98
401378	LKE-J-125 NP/K	125	36	157	110	105x85	80x60	9	-	•	145	80
401521	LSE-J-125/52 AS/K L	125	40	163	104	105x85	80/76x60/55	8	-	•	300	87



105

## LKE-J SVINGBARE HJUL MED FIRKANTPLADE, TOTALBREMSE

ND polyamidcenter + polyuretanbane, glideleje. ND/K polyamidcenter + polyuretanbane, glideleje.

Code	Art. nr.										Sh	A
401159	LKE-J-160 ND L	160	40	191	138	135x110	105x80/75	10	•	-	200	98
401160	LKE-J-160 ND/K L	160	40	191	138	135x110	105x80/75	10	-	•	200	98
401169	LKE-J-200 ND L	200	50	240	161	135x110	105x80/75	10	•	-	300	98
401170	LKE-J-200 ND/K L	200	50	240	161	135x110	105x80/75	10	-	•	300	98



106

## LKE-R SVINGBARE HJUL MED FIRKANTPLADE, RETNINGSSPÆRRE

ND polyamidcenter + polyuretanbane, glideleje. NP/K polyamidcenter + blød polyuretanbane, kugleleje (tætmet). ND/K polyamidcenter + polyuretanbane, glideleje.

Code	Art. nr.										Sh	A
400464	LKE-R-100 ND	100	36	132	110	105x85	80x60	9	•	-	140	98
401317	LKE-R-100 ND/K	100	36	132	110	105x85	80x60	9	-	•	140	98
400469	LKE-R-100 NP/K	100	36	132	110	105x85	80x60	9	-	•	140	80
400476	LKE-R-125 ND	125	36	157	110	105x85	80x60	9	•	-	145	98
400477	LKE-R-125 ND/K	125	36	157	110	105x85	80x60	9	-	•	145	98
401531	LKE-R-125 NP/K	125	36	157	110	105x85	80x60	9	-	•	145	80

# Industrihjul



107

Øverst LPPE-J-100 ND/K  
Nederst venstre LPSE-100/52 ND/K  
L, højre LPSE-100/52 AS/K L

## LPPE LPSE (KRAFTIG GAFFEL)

## FASTE HJUL MED FIRKANTPLADE

ND polyamidcenter + polyuretanbane, glideleje. ND/K polyamidcenter + blød polyuretanbane, glideleje. NP/K polyamidcenter + polyuretanbane, glideleje. AS/K polyamidcenter + blød støbt polyuretanslidbane, kugleleje (tætmet).

Code	Art. nr.										Sh	A
400644	LPPE-100 ND	100	36	132	105x85	80x60	9	•	-	140	98	
400646	LPPE-100 ND/K	100	36	132	105x85	80x60	9	-	•	140	98	
401523	LPSE-100/52 ND/K L	100	36	137	105x85	80/76x60/55	8	-	•	160	98	
400652	LPPE-100 NP/K	100	36	132	105x85	80x60	9	-	•	140	80	
401524	LPSE-100/52 AS/K L	100	40	137	105x85	80/76x60/55	8	-	•	250	87	
400664	LPPE-125 ND	125	36	157	105x85	80x60	9	•	-	145	98	
400666	LPPE-125 ND/K	125	36	157	105x85	80x60	9	-	•	145	98	
401526	LPSE-125/52 ND/K L	125	36	163	105x85	80/76x60/55	8	-	•	160	98	
401384	LPPE-125 NP/K	125	36	157	105x85	80x60	3	-	•	145	80	
401528	LPSE-125/52 AS/K L	125	40	163	105x85	80/76x60/55	8	-	•	300	87	



108

## LPPE FASTE HJUL MED FIRKANTPLADE

ND polyamidcenter + polyuretanbane, glideleje. ND/K polyamidcenter + polyuretanbane, glideleje.

Code	Art. nr.										Sh	A
401161	LPPE-160 ND L	160	40	191	135x110	105x80/75	10	•	-	200	98	
401162	LPPE-160 ND/K L	160	40	191	135x110	105x80/75	10	-	•	200	98	
401171	LPPE-200 ND L	200	50	240	135x110	105x80/75	10	•	-	300	98	
401172	LPPE-200 ND/K L	200	50	240	135x110	105x80/75	10	-	•	300	98	



109

Øverst LI-200 PK  
Nederst LI-200 KK L

## LI LØSE HJUL

PK polypropylcenter + massiv gummibane, glideleje. MK/K polyamidcenter + massiv gummibane, kugleleje (tætmet).  
KK L stålpladecenter + massiv gummibane, kugleleje (utætmet).

Code	Art. nr.									Sh	A
400090	LI-100 PK	100	32	46	10	•	-	70	85		
400111	LI-125 PK	125	40	46	10	•	-	100	85		
400129	LI-160 PK	160	40	51,5	11	•	-	135	85		
400113	LI-160 MK/K	160	40	51,5	11	-	•	135	85		
400145	LI-200 PK	200	50	61,5	13	•	-	205	85		
401264	LI-200 KK L	200	50	61	12	-	•	230	85		
400135	LI-200 MK/K	200	50	61,5	13	-	•	205	85		



110

## LK SVINGBARE HJUL MED CENTERHUL

PK polypropylcenter + massiv gummibane, glideleje.

Code	Art. nr.									Sh	A
400215	LK-100 PK	100	32	132	90	12,5	•	70	85		
400233	LK-125 PK	125	40	157	106	12,5	•	100	85		



# Industrihjul



111

## LK SVINGBARE HJUL MED CENTERHUL

PK polypropylencenter + massiv gummibane, glideleje. MK/K polyamidcenter + massiv gummibane, kugleleje (tætnet).  
KK stålpladecenter + massiv gummibane, kugleleje (utætnet).

Code	Art. nr.										Sh A
401193	LK-160 PK L	160	40	191	131	12	•	-	135	85	
401194	LK-160 MK/K L	160	40	191	131	12	-	•	135	85	
401206	LK-200 PK L	200	50	240	159	12	•	-	205	85	
401208	LK-200 KK L	200	50	240	159	12	-	•	230	85	
401207	LK-200 MK/K L	200	50	240	159	12	-	•	205	85	



112

## LK-J SVINGBARE HJUL MED CENTERHUL, TOTALBREMSE

PK polypropylencenter + massiv gummibane, glideleje.

Code	Art. nr.										Sh A
400536	LK-J-100 PK	100	32	132	110	12,5	•	70	85		
400553	LK-J-125 PK	125	40	157	110	12,5	•	100	85		



113

## LK-J SVINGBARE HJUL MED CENTERHUL, TOTALBREMSE

PK polypropylencenter + massiv gummibane, glideleje. MK/K polyamidcenter + massiv gummibane, kugleleje (tætnet).  
KK stålpladecenter + massiv gummibane, kugleleje (utætnet).

Code	Art. nr.										Sh A
401195	LK-J-160 PK L	160	40	191	138	12	•	-	135	85	
401196	LK-J-160 MK/K L	160	40	191	138	12	-	•	135	85	
401209	LK-J-200 PK L	200	50	240	161	12	•	-	205	85	
401211	LK-J-200 KK L	200	50	240	161	12	-	•	230	85	
401210	LK-J-200 MK/K L	200	50	240	161	12	-	•	205	85	



114

## LKE SVINGBARE HJUL MED FIRKANTPLADE

PK polypropylencenter + massiv gummibane, glideleje.

Code	Art. nr.												Sh A
400322	LKE-100 PK	100	32	132	90	105x85	80x60	9	•	-	70	85	
400339	LKE-125 PK	125	40	157	106	105x85	80x60	9	•	-	100	85	



115

## LKE SVINGBARE HJUL MED FIRKANTPLADE

PK polypropylencenter + massiv gummibane, glideleje. MK/K polyamidcenter + massiv gummibane, kugleleje (tætnet).  
KK stålpladecenter + massiv gummibane, kugleleje (utætnet).

Code	Art. nr.												Sh A
401197	LKE-160 PK L	160	40	191	131	135x110	105x80/75	10	•	-	135	85	
401198	LKE-160 MK/K L	160	40	191	131	135x110	105x80/75	10	-	•	135	85	
401212	LKE-200 PK L	200	50	240	159	135x110	105x80/75	10	•	-	205	85	
401214	LKE-200 KK L	200	50	240	159	135x110	105x80/75	10	-	•	230	85	
401213	LKE-200 MK/K L	200	50	240	159	135x110	105x80/75	10	-	•	205	85	

# Industrihjul



116

## LKE-J SVINGBARE HJUL MED FIRKANTPLADE, TOTALBREMSE

PK polypropylencenter + massiv gummibane, glideleje.

Code	Art. nr.											Sh A
400397	LKE-J-100 PK	100	32	132	110	105x85	80x60	9	•	-	70	85
400416	LKE-J-125 PK	125	40	157	110	105x85	80x60	9	•	-	100	85



117

## LKE-J SVINGBARE HJUL MED FIRKANTPLADE, TOTALBREMSE

PK polypropylencenter + massiv gummibane, glideleje. MK/K polyamidcenter + massiv gummibane, kugleleje (tætnet).  
KK stålpladecenter + massiv gummibane, kugleleje (utætnet).

Code	Art. nr.											Sh A
401200	LKE-J-160 PK L	160	40	191	138	135x110	105x80/75	10	•	-	135	85
401201	LKE-J-160 MK/K L	160	40	191	138	135x110	105x80/75	10	-	•	135	85
401215	LKE-J-200 PK L	200	50	240	161	135x110	105x80/75	10	•	-	205	85
401217	LKE-J-200 KK L	200	50	240	161	135x110	105x80/75	10	-	•	230	85
401216	LKE-J-200 MK/K L	200	50	240	161	135x110	105x80/75	10	-	•	205	85



118

## LKE-R SVINGBARE HJUL MED FIRKANTPLADE, RETNINGSSPÆRRE

PK polypropylencenter + massiv gummibane, glideleje.

Code	Art. nr.											Sh A
400470	LKE-R-100 PK	100	32	132	110	105x85	80x60	9	•	-	70	85
400482	LKE-R-125 PK	125	40	157	110	105x85	80x60	9	•	-	100	85



119

## LPPE FASTE HJUL MED FIRKANTPLADE

PK polypropylencenter + massiv gummibane, glideleje.

Code	Art. nr.										Sh A
400653	LPPE-100 PK	100	32	132	105x85	80x60	9	•	-	70	85
400671	LPPE-125 PK	125	40	157	105x85	80x60	9	•	-	100	85



120

## LPPE FASTE HJUL MED FIRKANTPLADE

PK polypropylencenter + massiv gummibane, glideleje. MK/K polyamidcenter + massiv gummibane, kugleleje (tætnet).  
KK stålpladecenter + massiv gummibane, kugleleje (utætnet).

Code	Art. nr.										Sh A
401203	LPPE-160 PK L	160	40	191	135x110	105x80/75	10	•	-	135	85
401204	LPPE-160 MK/K L	160	40	191	135x110	105x80/75	10	-	•	135	85
401218	LPPE-200 PK L	200	50	240	135x110	105x80/75	10	•	-	205	85
401220	LPPE-200 KK L	200	50	240	135x110	105x80/75	10	-	•	230	85
401219	LPPE-200 MK/K L	200	50	240	135x110	105x80/75	10	-	•	205	85

# Industrihjul

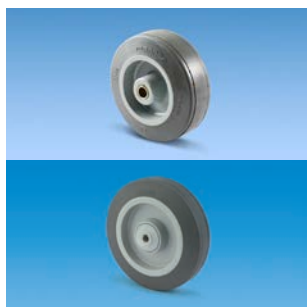

121

Øverst NEK  
Nederst NEK/K

## LI LØSE HJUL

NEK polyamidcenter + superelastisk massiv gummibane, glideleje.

NEK/K polyamidcenter + superelastisk massiv gummibane, kugleleje (utætnet).

Code	Art. nr.								Sh	A
400085	LI-100 NEK	100	38	46	10	•	-	150	60	
400086	LI-100 NEK/K	100	38	46	10	-	•	150	60	
400108	LI-125 NEK	125	40	46	10	•	-	200	60	
400109	LI-125 NEK/K	125	40	46	10	-	•	200	60	
401289	LI-125/52 NEK/K	125	40	52	10	-	•	200	60	
400125	LI-160 NEK	160	40	51	11	•	-	280	60	
400126	LI-160 NEK/K	160	40	51	11	-	•	280	60	
400141	LI-200 NEK	200	50	61	13	•	-	400	60	
400143	LI-200 NEK/K <sup>1)</sup>	200	50	61	13	-	•	400	60	

<sup>1)</sup> Tætnet kugleleje.



122

## LK SVINGBARE HJUL MED CENTERHUL

NEK polyamidcenter + superelastisk massiv gummibane, glideleje. NEK/K polyamidcenter + superelastisk massiv gummibane, kugleleje (utætnet).

Code	Art. nr.								Sh	A
400211	LK-100 NEK	100	38	132	90	12,5	•	-	140	60
400212	LK-100 NEK/K	100	38	132	90	12,5	-	•	140	60
400230	LK-125 NEK	125	40	157	106	12,5	•	-	145	60
400231	LK-125 NEK/K	125	40	157	106	12,5	-	•	145	60



123

## LK SVINGBARE HJUL MED CENTERHUL

NEK polyamidcenter + superelastisk massiv gummibane, glideleje. NEK/K polyamidcenter + superelastisk massiv gummibane, kugleleje (utætnet).

Code	Art. nr.								Sh	A
401173	LK-160 NEK L	160	40	191	131	12	•	-	200	60
401174	LK-160 NEK/K L	160	40	191	131	12	-	•	200	60
401183	LK-200 NEK L	200	50	240	159	12	•	-	300	60
401184	LK-200 NEK/K L	200	50	240	159	12	-	•	300	60



LI-100 NEK/K

NEK-hjulet er Manners specielle bløde elastiske massiv gummihjul:

- kører jævnt og let selv på ujævne overflader
- lydsvag og nem kørsel
- sætter ikke mærker selv ikke på kritiske gulve som f.eks. i sportshaller
- den lydsvage og lette kørsel er også specielt velegnet til teaterrekvisitter og hospitalsudstyr

NEK-hjul findes udover industrihjul også i Tango-serien og som sygehushjul.

NEK-hjulet kan bruges på snavsede overflader med f.eks. skarpe metalspånere.

# Industrihjul



124

## LK-J SVINGBARE HJUL MED CENTERHUL, TOTALBREMSE

NEK polyamidcenter + superelastisk massiv gummibane, glideleje. NEK/K polyamidcenter + superelastisk massiv gummibane, kugleleje (utætnet).

Code	Art. nr.										Sh A
400532	LK-J-100 NEK	100	38	132	110	12,5	•	-	140	60	
400533	LK-J-100 NEK/K	100	38	132	110	12,5	-	•	140	60	
400550	LK-J-125 NEK	125	40	157	110	12,5	•	-	145	60	
400551	LK-J-125 NEK/K	125	40	157	110	12,5	-	•	145	60	



125

## LK-J SVINGBARE HJUL MED CENTERHUL, TOTALBREMSE

NEK polyamidcenter + superelastisk massiv gummibane, glideleje. NEK/K polyamidcenter + superelastisk massiv gummibane, kugleleje (utætnet).

Code	Art. nr.										Sh A
401175	LK-J-160 NEK L	160	40	191	138	12	•	-	200	60	
401176	LK-J-160 NEK/K L	160	40	191	138	12	-	•	200	60	
401185	LK-J-200 NEK L	200	50	240	161	12	•	-	300	60	
401186	LK-J-200 NEK/K L	200	50	240	161	12	-	•	300	60	



126

Øverst LKE-100 NEK/K  
Nederst LSE-100/52 NEK/K L

## LKE LSE (KRAFTIG GAFFEL) SVINGBARE HJUL MED FIRKANTPLADE

NEK polyamidcenter + superelastisk massiv gummibane, glideleje. NEK/K polyamidcenter + superelastisk massiv gummibane, kugleleje (utætnet).

Code	Art. nr.											Sh A
400317	LKE-100 NEK	100	38	132	90	105x85	80x60	9	•	-	140	60
400318	LKE-100 NEK/K	100	38	132	90	105x85	80x60	9	-	•	140	60
400336	LKE-125 NEK	125	40	157	106	105x85	80x60	9	•	-	145	60
400337	LKE-125 NEK/K	125	40	157	106	105x85	80x60	9	-	•	145	60
401513	LSE-125/52 NEK/K L	125	40	163	104	105x85	80/76x60/55	8	-	•	200	60



127

## LKE SVINGBARE HJUL MED FIRKANTPLADE

NEK polyamidcenter + superelastisk massiv gummibane, glideleje. NEK/K polyamidcenter + superelastisk massiv gummibane, kugleleje (utætnet).

Code	Art. nr.											Sh A
401177	LKE-160 NEK L	160	40	191	131	135x110	105x80/75	10	•	-	200	60
401178	LKE-160 NEK/K L	160	40	191	131	135x110	105x80/75	10	-	•	200	60
401187	LKE-200 NEK L	200	50	240	159	135x110	105x80/75	10	•	-	300	60
401188	LKE-200 NEK/K L	200	50	240	159	135x110	105x80/75	10	-	•	300	60

# Industrihjul



128

Øverst LKE-J-100 NEK/K  
Nederst LSE-J-100/52 NEK/K L

## LKE-J LSE-J (KRAFTIG GAFFEL) SVINGBARE HJUL MED FIRKANTPLADE, TOTALBREMSE

NEK polyamidcenter + superelastisk massiv gummibane, glideleje. NEK/K polyamidcenter + superelastisk massiv gummibane, kugleleje (utætmet).

Code	Art. nr.										Sh A	
400393	LKE-J-100 NEK	100	38	132	110	105x85	80x60	9	•	-	140	60
400394	LKE-J-100 NEK/K	100	38	132	110	105x85	80x60	9	-	•	140	60
400413	LKE-J-125 NEK	125	40	157	110	105x85	80x60	9	•	-	145	60
400414	LKE-J-125 NEK/K	125	40	157	110	105x85	80x60	9	-	•	145	60
401520	LSE-J-125/52 NEK/K L	125	40	163	104	105x85	80/76x60/55	8	-	•	200	60



129

## LKE-J SVINGBARE HJUL MED FIRKANTPLADE, TOTALBREMSE

NEK polyamidcenter + superelastisk massiv gummibane, glideleje. NEK/K polyamidcenter + superelastisk massiv gummibane, kugleleje (utætmet).

Code	Art. nr.										Sh A	
401179	LKE-J-160 NEK L	160	40	191	138	135x110	105x80/75	10	•	-	200	60
401180	LKE-J-160 NEK/K L	160	40	191	138	135x110	105x80/75	10	-	•	200	60
401189	LKE-J-200 NEK L	200	50	240	161	135x110	105x80/75	10	•	-	300	60
401190	LKE-J-200 NEK/K L	200	50	240	161	135x110	105x80/75	10	-	•	300	60



130

## LKE-R SVINGBARE HJUL MED FIRKANTPLADE, RETNINGSSPÆRRE

NEK polyamidcenter + superelastisk massiv gummibane glideleje. NEK/K polyamidcenter + superelastisk massiv gummibane, kugleleje (utætmet).

Code	Art. nr.										Sh A	
400466	LKE-R-100 NEK	100	38	132	110	105x85	80x60	9	•	-	140	60
400467	LKE-R-100 NEK/K	100	38	132	110	105x85	80x60	9	-	•	140	60
400479	LKE-R-125 NEK	125	40	157	110	105x85	80x60	9	•	-	145	60
400480	LKE-R-125 NEK/K	125	40	157	110	105x85	80x60	9	-	•	145	60



131

Øverst LPPE-100 NEK/K  
Nederst LPSE-100/52 NEK/K L

## LPPE LPSE (KRAFTIG GAFFEL) FASTE HJUL MED FIRKANTPLADE

NEK polyamidcenter + superelastisk massiv gummibane, glideleje. NEK/K polyamidcenter + superelastisk massiv gummibane, kugleleje (utætmet).

Code	Art. nr.										Sh A
400649	LPPE-100 NEK	100	38	132	105x85	80x60	9	•	-	140	60
400650	LPPE-100 NEK/K	100	38	132	105x85	80x60	9	-	•	140	60
400668	LPPE-125 NEK	125	40	157	105x85	80x60	9	•	-	145	60
400669	LPPE-125 NEK/K	125	40	157	105x85	80x60	9	-	•	145	60
401527	LPSE-125/52 NEK/K L	125	40	163	105x85	80/76x60/55	8	-	•	200	60









# Industrihjul



132

## LPPE FASTE HJUL MED FIRKANTPLADE

NEK polyamidcenter + superelastisk massiv gummibane, glideleje. NEK/K polyamidcenter + superelastisk massiv gummibane, kugleleje (utætnet).

Code	Art. nr.									Sh A	
<b>401181</b>	<b>LPPE-160 NEK L</b>	160	40	191	135x110	105x80/75	10	•	-	200	60
<b>401182</b>	<b>LPPE-160 NEK/K L</b>	160	40	191	135x110	105x80/75	10	-	•	200	60
<b>401191</b>	<b>LPPE-200 NEK L</b>	200	50	240	135x110	105x80/75	10	•	-	300	60
<b>401192</b>	<b>LPPE-200 NEK/K L</b>	200	50	240	135x110	105x80/75	10	-	-	300	60

# Luftgummihjul



Manners luftgummihjul er beregnet til vogne og udstyr, som skal bevæge sig smidigt og blødt. Hjulenes højeste tilladte hastighed er 4 km i timen.

Vedligeholdelsen er problemfri takket være de delte fælge. Hjulene findes enten med gennemgående aksel eller fritbærende aksel. Fælgen er lavet af presset galvaniseret stål. Fælghalvdelen er fastgjort til hinanden med bolte og møtrikker. Begge halvdele er monteret med et kugleleje.

- **Trillebøre**
- **Sækkevogne**
- **Bådtrailere**
- **Havemaskiner og udstyr**
- **Lette trailere til udendørs brug**

# Luftgummihjul



133

## LF FÆLG FOR GENNEMGÅENDE AKSEL

Code	Art. nr.	diameter $\varnothing$ / bredde	for dækdimension				
500003	LF-101/54	101/54	3.00-4/4.00-4	70	20	•	230
500005	LF-151/62	151/62	4.00-6	70	25	•	360
500006	LF-201/64	201/64	4.00-8	80	25	•	550

Leveres i dele.



134

## LFU FÆLG FOR FRITBÆRENDE AKSEL

Code	Art. nr.	diameter $\varnothing$ / bredde	for dækdimension				
500011	LFU-101/54	101/54	3.00-4/4.00-4	70	25	•	230
500012	LFU-151/62	151/62	4.00-6	70	25	•	360
500013	LFU-201/64	201/64	4.00-8	80	25	•	550

Leveres i dele.



135

## LTI HJUL MED GENNEMGÅENDE AKSEL

IM stålpladecenter + luftgummidæk, kugleleje (utætnet).

Code	Art. nr.					
500020	LTI-260 IM/4	260	85	70	20	• 200
500025	LTI-310 IM/4	300	100	70	20	• 230
500028	LTI-360 IM/4	350	115	70	25	• 300
500039	LTI-420 IM/4	405	115	80	25	• 305

Hjul uden aksel leveres i dele.



136

## LTK HJUL MED GENNEMGÅENDE AKSEL

IM stålpladecenter + luftgummidæk, kugleleje (utætnet).

Code	Art. nr.					
500043	LTK-260 IM/4	260	85	300	20	• 200
500045	LTK-310 IM/4	300	100	300	20	• 230
500048	LTK-360 IM/4	350	115	300	25	• 300
500050	LTK-420 IM/4	405	115	300	25	• 305

**BEMÆRK!** Dækmønster kan være anderledes end de viste!









# Luftgummihjul



137

## LJU HJUL FOR FRITBÆRENDE AKSEL

IM stålpladecenter + luftgummidæk, kugleleje (utætnet).

Code	Art. nr.						
500074	LJU-260 IM/4	260	85	70	25	•	200
500076	LJU-310 IM/4	300	100	70	25	•	230
500079	LJU-360 IM/4	350	115	70	25	•	300
500081	LJU-420 IM/4	405	115	80	25	•	305







Hjul uden aksel leveres i dele.





138

## LTKU HJUL MED FRITBÆRENDE AKSEL

IM stålpladecenter + luftgummidæk, kugleleje (utætnet).

Code	Art. nr.						
500058	LTKU-260 IM/4	260	85	250	25	•	200
500060	LTKU-310 IM/4	300	100	250	25	•	230
500062	LTKU-360 IM/4	350	115	250	25	•	300
500065	LTKU-420 IM/4	405	115	250	25	•	305

## DÆK + SLANGER

Code	Art. nr.			
500085	DÆK+SLANGE 3.00-4 4PR	260	85	200
500086	DÆK+SLANGE 4.00-4 4PR	300	100	230
500087	DÆK+SLANGE 4.00-6 4PR	350	115	300
500088	DÆK+SLANGE 4.00-8 4PR	405	115	305

Husk at kontrollere det korrekte lufttryk i dækkene!

# Sværlasthjul



Sværlasthjul er beregnet til vogne og udstyr, der skal kunne tåle stor belastning og hård slitage. Sortimentet omfatter hjul med bæreevne på op til 6200 kg.

Gafflen er lavet af presset galvaniseret stål eller svejset og malet støbejern. SKL og SKLP gaffelmodellerne er monteret med et stærkt og holdbart drejehoved, der understøttes af en styrebolt og en låsemøtrik. Den dobbelte kuglekrans i SKLP gafflen er monteret med hærdede stålkugler, mens SKL-serien er lavet med konisk rulleleje.

Slidbanen er lavet af polyamid, polyuretan eller støbt polyurethan, som er vulkaniseret på aluminiums- eller støbejernscentret. Hjulet er monteret med kuglelejer, der sikrer let manøvrering selv ved stor belastning.

- **Pumpevogne**
- **Pallevogne**
- **Sværlastlifte**
- **Gaffeltrucks**
- **Andet tungt industriudstyr**

# Sværlasthjul



139

LHPL-200 N/K L



140

LHPL-J-200 ND/K L



141

LPH-200 NEK/K L

## LHPL SVINGBARE HJUL MED FIRKANTPLADE

N polyamid. N/K polyamid, kugleleje. ND polyamidcenter + polyuretanbane. NEK polyamidcenter, superelastisk massiv gummibane.

Code	Art. nr.										Sh A	
600207	LHPL-200 N L	200	50	249	165	135x110	105x80/75	12	•	-	450	-
600208	LHPL-200 N/K L	200	50	249	165	135x110	105x80/75	12	-	•	450	-
600209	LHPL-200 ND L	200	50	249	165	135x110	105x80/75	12	•	-	450	98
600210	LHPL-200 ND/K L	200	50	249	165	135x110	105x80/75	12	-	•	450	98
600211	LHPL-200 NEK L	200	50	249	165	135x110	105x80/75	12	•	-	400	60
600212	LHPL-200 NEK/K L	200	50	249	165	135x110	105x80/75	12	-	•	400	60
600214	LHPL-250 ND/K L	250	60	305	196	135x110	105x80/75	12	-	•	800	98

## LHPL-J SVINGBARE HJUL MED FIRKANTPLADE, TOTALBREMSE

N polyamid. N/K polyamid, kugleleje. ND polyamidcenter + polyuretanbane. NEK polyamidcenter, superelastisk massiv gummibane.

Code	Art. nr.										Sh A	
600215	LHPL-J-200 N L	200	50	249	165	135x110	105x80/75	12	•	-	450	-
600216	LHPL-J-200 N/K L	200	50	249	165	135x110	105x80/75	12	-	•	450	-
600217	LHPL-J-200 ND L	200	50	249	165	135x110	105x80/75	12	•	-	450	98
600218	LHPL-J-200 ND/K L	200	50	249	165	135x110	105x80/75	12	-	•	450	98
600219	LHPL-J-200 NEK L	200	50	249	165	135x110	105x80/75	12	•	-	400	60
600220	LHPL-J-200 NEK/K L	200	50	249	165	135x110	105x80/75	12	-	•	400	60
600222	LHPL-J-250 ND/K L	250	60	305	196	135x110	105x80/75	12	-	•	800	98

## LPH FASTE HJUL MED FIRKANTPLADE

N polyamid. N/K polyamid, kugleleje. ND polyamidcenter + polyuretanbane. NEK polyamidcenter, superelastisk massiv gummibane.

Code	Art. nr.									Sh A	
600223	LPH-200 N L	200	50	249	135x110	105x80/75	12	•	-	450	-
600224	LPH-200 N/K L	200	50	249	135x110	105x80/75	12	-	•	450	-
600225	LPH-200 ND L	200	50	249	135x110	105x80/75	12	•	-	450	98
600226	LPH-200 ND/K L	200	50	249	135x100	105x80/75	12	-	•	450	98
600227	LPH-200 NEK L	200	50	249	135x110	105x80/75	12	•	-	400	60
600228	LPH-200 NEK/K L	200	50	249	135x110	105x80/75	12	-	•	400	60
600230	LPH-250 ND/K L	250	60	305	135x110	105x80/75	12	-	•	800	98

# Sværlasthjul



142

## SI LØSE HJUL

N/K polyamid, kugleleje (tætmet).

Code	Art. nr.						
600068	SI-100 N/K L	100	37	51,5	11	•	450
600069	SI-125 N/K L	125	45	51,5	11	•	700
600070	SI-150 N/K L	150	48	61,5	15	•	900
600071	SI-200 N/K L	200	50	61,5	15	•	1200
600072	SI-250 N/K L	250	60	61,5	15	•	1400

NB: Navets længde og akselhullets diameter er med akselrør/krauebøsninger - skal bestilles.



143

## SKLP SVINGBARE HJUL MED FIRKANTPLADE

N/K polyamid, kugleleje (tætmet).

Code	Art. nr.									
600133	SKLP-100 N/K L	100	37	138	92	105x85	80/76x60/55	8	•	450
600134	SKLP-125 N/K L	125	45	164	104	135x110	105/96x80/56	10	•	450
600087	SKLP-150 N/K L	150	48	203	138	135x110	105x80/75	12	•	850
600088	SKLP-200 N/K L	200	50	250	165	135x110	105x80/75	12	•	850
600089	SKLP-250 N/K L	250	60	305	195	135x110	105x80/75	12	•	800



144

## SKLP-J SVINGBARE HJUL MED FIRKANTPLADE, TOTALBREMSE

N/K polyamid, kugleleje (tætmet).

Code	Art. nr.									
600135	SKLP-J-100 N/K L	100	37	138	140	105x85	80/76x60/55	8	•	450
600136	SKLP-J-125 N/K L	125	45	164	140	135x110	105/96x80/56	10	•	450
600137	SKLP-J-150 N/K L	150	48	203	165	135x110	105x80/75	12	•	850
600138	SKLP-J-200 N/K L	200	50	250	180	135x110	105x80/75	12	•	850
600139	SKLP-J-250 N/K L	250	60	305	210	135x110	105x80/75	12	•	800



145

## SPLP FASTE HJUL MED FIRKANTPLADE

N/K polyamid, kugleleje (tætmet).

Code	Art. nr.								
600140	SPLP-100 N/K L	100	37	138	105x85	80/76x60/55	8	•	450
600141	SPLP-125 N/K L	125	45	164	135x110	105/96x80/56	10	•	450
600097	SPLP-150 N/K L	150	48	203	135x110	105x80/75	12	•	850
600098	SPLP-200 N/K L	200	50	250	135x110	105x80/75	12	•	850
600099	SPLP-250 N/K L	250	60	305	135x110	105x80/75	12	•	800

# Sværlasthjul



146

## SI LØSE HJUL

ALV/K aluminiumscenter + støbt polyuretanbane, kugleleje (tætnet).

Code	Art. nr.							Sh	A
600073	SI-80 ALV/K L	80	40	51,5	11	•	250	95	
600074	SI-100 ALV/K L	100	40	51,5	11	•	280	95	
600075	SI-125 ALV/K L	125	30	51,5	11	•	250	95	
600076	SI-150 ALV/K L	150	40	51,5	11	•	400	95	
600077	SI-200 ALV/K L	200	50	61,5	15	•	800	95	
600078	SI-250 ALV/K L	250	60	61,5	15	•	1100	95	

NB: Navets længde og akselhullets diameter er med akselrør/kravebøsninger - skal bestilles.



147

## SKLM, SKLP SVINGBARE HJUL MED FIRKANTPLADE

ALV/K aluminiumscenter + støbt polyuretanbane, kugleleje (tætnet).

Code	Art. nr.							Sh	A		
600100	SKLM-80 ALV/K L	80	40	127	82	105x85	80/76x60/55	8	•	250	95
600142	SKLP-100 ALV/K L	100	40	138	92	105x85	80/76x60/55	8	•	280	95
600143	SKLP-125 ALV/K L	125	30	164	104	135x110	105/96x80/56	10	•	250	95
600144	SKLP-150 ALV/K L	150	40	195	125	135x110	105/96x80/56	10	•	400	95
600104	SKLP-200 ALV/K L	200	50	250	165	135x110	105x80/75	12	•	800	95
600105	SKLP-250 ALV/K L	250	60	305	195	135x110	105x80/75	12	•	800	95



148

## SKLP-J SVINGBARE HJUL MED FIRKANTPLADE, TOTALBREMSE

ALV/K aluminiumscenter + støbt polyuretanbane, kugleleje (tætnet).

Code	Art. nr.							Sh	A		
600145	SKLP-J-100 ALV/K L	100	40	138	140	105x85	80/76x60/55	8	•	280	95
600146	SKLP-J-125 ALV/K L	125	30	164	140	135x110	105/96x80/56	10	•	250	95
600147	SKLP-J-150 ALV/K L	150	40	195	180	135x110	105/96x80/56	10	•	400	95
600148	SKLP-J-200 ALV/K L	200	50	250	180	135x110	105x80/75	12	•	800	95
600149	SKLP-J-250 ALV/K L	250	60	305	210	135x110	105x80/75	12	•	800	95



149

## SPLM, SPLP FASTE HJUL MED FIRKANTPLADE

ALV/K aluminiumscenter + støbt polyuretanbane, kugleleje (tætnet).

Code	Art. nr.							Sh	A	
600111	SPLM-80 ALV/K L	80	40	127	105x85	80/76x60/55	8	•	250	95
600150	SPLP-100 ALV/K L	100	40	138	105x85	80/76x60/55	8	•	280	95
600151	SPLP-125 ALV/K L	125	30	164	135x110	105/96x80/56	10	•	250	95
600152	SPLP-150 ALV/K L	150	40	195	135x110	105/96x80/56	10	•	400	95
600115	SPLP-200 ALV/K L	200	50	250	135x110	105x80/75	12	•	800	95
600116	SPLP-250 ALV/K L	250	60	305	135x110	105x80/75	12	•	800	95

Ønsker du flere oplysninger, bedes du kontakte os for rådgivning.

# Sværlasthjul



150

## SI LØSE HJUL

VV/K støbejernscenter + støbt polyuretanbane, kugleleje (tætmet).

Code	Art. nr.							Sh A
600017	SI-82 VV/K L	82	28	41,5	9	•	220	95
600065	SI-82/70 VV/K L	82	70	73	11 <sup>1)</sup>	•	700	95
600079	SI-100 VV/K L	100	50	51,5	11	•	450	95
600129	SI-100/30 VV/K L	100	30	41,5	11 <sup>1)</sup>	•	300	95
600080	SI-125 VV/K L	125	50	51,5	11	•	480	95
600281	SI-125/40 VV/K L	125	40	51,5	11 <sup>1)</sup>	•	400	95
600013	SI-150 VV/K L	150	50	61,5	15	•	700	95
600012	SI-150/40 VV/K L	150	40	51,5	11 <sup>1)</sup>	•	500	95
600015	SI-200 VV/K L	200	50	61,5	15	•	1000	95
600016	SI-250 VV/K L	250	60	75	19	•	1400	95
600059	SI-300 VV/K L	300	70	75	18,5	•	2200	95
600060	SI-400 VV/K L	400	100	150,5	25	•	3200	95
600163	SI-500 VV/K L *	500	100	120	40 <sup>1)</sup>	•	3700	95

NB: Navets længde og akselhullets diameter er med akselrør/kraevbøsninger - skal bestilles.

\* = Kan bestilles (lagerføres ikke)

<sup>1)</sup> Uden akselrør



151

## SKL SVINGBARE HJUL MED FIRKANTPLADE

VV/K støbejernscenter + støbt polyuretanbane, kugleleje (tætmet).

Code	Art. nr.							Sh A			
600035	SKL-82 VV/K L	82	70	131	96	135x110	105x80/75	12	•	700	95
600117	SKL-100 VV/K L	100	50	160	100	135x110	105/96x80/56	10	•	450	95
600118	SKL-125 VV/K L	125	50	172	112,5	135x110	105/96x80/56	10	•	480	95
600026	SKL-150 VV/K L	150	50	202	140	135x110	105x80/75	12	•	700	95
600029	SKL-200 VV/K L	200	50	251	170	135x110	105x80/75	12	•	1000	95
600032	SKL-250 VV/K L	250	60	307	210	200x160	160x120	14	•	1400	95
600033	SKL-300 VV/K L *	300	70	350	243	200x160	160x120	14	•	1800	95
600119	SKL-400 VV/K L *	400	100	505	290	255x205	210x160	18	•	3200	95

\* = Kan bestilles (lagerføres ikke)



152

## SKL-FJ SVINGBARE HJUL MED FIRKANTPLADE, TOTALBREMSE

VV/K støbejernscenter + støbt polyuretanbane.

Code	Art. nr.							Sh A			
600279	SKL-FJ-150 VV/K L *	150	50	202	140	135x110	105x80/75	12	•	700	95
600280	SKL-FJ-200 VV/K L *	200	50	251	170	135x110	105x80/75	12	•	1000	95

\* = Kan bestilles (lagerføres ikke)



153

## SPL FASTE HJUL MED FIRKANTPLADE

VV/K støbejernscenter + støbt polyuretanbane.

Code	Art. nr.							Sh A		
600055	SPL-82 VV/K L	82	70	131	135x110	105x75/80	12	•	700	95
600120	SPL-100 VV/K L	100	50	160	135x110	105/96x80/56	10	•	450	95
600121	SPL-125 VV/K L	125	50	172	135x110	105/96x80/56	10	•	480	95
600048	SPL-150 VV/K L	150	50	202	135x110	105x75/80	12	•	700	95
600051	SPL-200 VV/K L	200	50	251	135x110	105x75/80	12	•	1000	95
600053	SPL-250 VV/K L	250	60	307	200x160	160x120	14	•	1400	95
600122	SPL-300 VV/K L *	300	70	350	200x160	160x120	14	•	1800	95
600123	SPL-400 VV/K L *	400	100	505	255x205	210x160	18	•	3200	95

\* = Kan bestilles (lagerføres ikke)

# Sværlasthjul



154

## SKL DOBBELTE SVINGBARE HJUL MED FIRKANTPLADE

VV/K støbejernscenter + støbt polyuretanbane, kugleleje (tætnet).

Code	Art. nr.										Sh A
600019	SKL-100/2 VV/K L	100	30+30	140	105	135x110	105x75/80	12	•	600	95
600124	SKL-125/2 VV/K L	125	40+40	197	122	200x160	160x120	14	•	800	95
600024	SKL-150/2 VV/K L	150	40+40	210	135	200x160	160x120	14	•	1000	95
600028	SKL-200/2 VV/K L	200	50+50	270	170	255x205	210x160	16	•	2000	95
600031	SKL-250/2 VV/K L	250	60+60	323	207	255x205	210x160	16	•	2800	95
600164	SKL-300/2 VV/K L *	300	70+70	380	240	255x205	210x160	16	•	3500	95
600165	SKL-400/2 VV/K L *	400	100+100	564	290	255x205	210x160	20	•	6200	95

\* = Kan bestilles (lagerføres ikke)

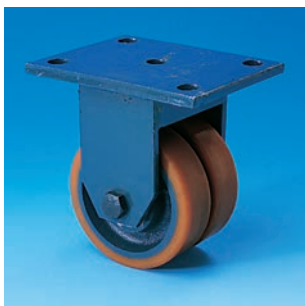

155

## SPL DOBBELTE FASTE HJUL MED FIRKANTPLADE

VV/K støbejernscenter + støbt polyuretanbane, kugleleje (tætnet).

Code	Art. nr.									Sh A
600041	SPL-100/2 VV/K L	100	30+30	140	135x110	105x75/80	12	•	600	95
600125	SPL-125/2 VV/K L	125	40+40	197	200x160	160x120	14	•	800	95
600046	SPL-150/2 VV/K L	150	40+40	210	200x160	160x120	14	•	1000	95
600050	SPL-200/2 VV/K L	200	50+50	270	255x205	210x160	16	•	2000	95
600052	SPL-250/2 VV/K L	250	60+60	323	255x205	210x160	16	•	2800	95
600166	SPL-300/2 VV/K L *	300	70+70	380	255x205	210x160	16	•	3500	95
600167	SPL-400/2 VV/K L *	400	100+100	564	255x205	210x160	20	•	6200	95

\* = Kan bestilles (lagerføres ikke)



156

## PV HJUL FOR GENNEMGÅENDE AKSEL

TV stålplade+støbt polyuretanbane. TV/K stålplade + støbt polyuretanbane, kugleleje (tætnet).

N polyamid. N/K polyamid, kugleleje.

Code	Art. nr.					bearing seat diameter + depth			Sh A
600081	PV-82/70 TV L	82	70	66	-	47x16	-	700	95
600082	PV-82/70 TV/K L	82	70	66	20	-	•	700	95
600083	PV-82/70 N L	82	70	66	-	47x16	-	700	-
600084	PV-82/70 N/K L	82	70	66	20	-	•	700	-
600001	PV-85/75 TV L	85	75	75	-	47x14	-	750	95
600002	PV-85/75 TV/K L	85	75	75	20	-	•	750	95
600003	PV-85/90 N L	85	90	90	-	47x14	-	900	-
600004	PV-85/90 N/K L	85	90	90	20	-	•	900	-
600005	PV-85/90 TV L	85	90	90	-	47x14	-	900	95
600006	PV-85/90 TV/K L	85	90	90	20	-	•	900	95



157

## YNV HJUL FOR GENNEMGÅENDE AKSEL

N polyamid. N/K polyamid, kugleleje (tætnet). ND polyamidcenter + polyuretanbane.

ND/K polyamid + polyuretanbane, kugleleje (tætnet).

Code	Art. nr.					bearing seat diameter + depth			Sh A
500121	YNV-85/75 N	85	75	75	-	47x15	-	600	-
500122	YNV-85/75 N/K	85	75	75	20	-	•	600	-
500106	YNV-160 ND	160	50	56	-	47x14	-	350	98
500108	YNV-160 ND/K	160	50	56	20	-	•	350	98
500109	YNV-200 N	200	50	56	-	47x14	-	850	-
500111	YNV-200 N/K	200	50	56	20	-	•	850	-
500114	YNV-200 ND	200	50	56	-	47x14	-	750	98
500115	YNV-200 ND/K	200	50	56	20	-	•	750	98

# Varmebestandige hjul



Varmebestandige hjul er beregnet til anvendelse, hvor den øjeblikkelige temperatur kan nå op til +300 °C. Hjulenes midlertidige og konstante varmebestandighed varierer mellem +150 og +300 °C afhængigt af de anvendte materialer. Gafflen er lavet af presset stål. Den dobbelte kuglekrans i gaffeldrejelejet er monteret med hærdede stålkugler. Hjulet er lavet af aluminium, varmebestandigt polyamid med massiv gummibane og aluminium med gummibane. Polyamid- og støbt aluminiumscenter og den massive gummibane gør hjulet lydløst og stabilt.

Glideleje eller kugleleje smøres med varmebestandig

smørelse godkendt til brug i fødevarerindustrien. Findes også med en forsegling, der er designet til at beskytte drejekransen.

Gummibanen sikrer, at hjulet bevæger sig stille og jævnt.

- **Bagerier**
- **Malerværksteder**
- **Andet udstyr, der kræver varmebestandighed**



# Varmebestandige hjul

## APPARATHJUL



158

Øverst ESI-80 LMK  
Nederst ESI-80 AL

### ESI LØSE HJUL

AL aluminium, glideleje. LMK varmebestandigt polyamidcenter + massiv gummibane, glideleje.

Code	Art. nr.							Sh A	Varmebestandighed
300706	ESI-80 LMK	80	30	37	8	•	80	80	-35 °C – +190 °C / +260 °C
300061	ESI-80 AL	80	30	35,5	8,2	•	90	-	-40 °C – +280 °C / +300 °C



159

## INDUSTRISERIEN

### ESL SVINGBARE HJUL MED FIRKANTPLADE

AL aluminium, glideleje. LMK varmebestandigt polyamidcenter + massiv gummibane, glideleje.

Code	Art. nr.									Sh A	Varmebestandighed
300166	ESL-75/80 AL	80	30	117	80	95x70	75x45	8,5	•	90	-40 °C – +280 °C / +300 °C
300712	ESL-75/80 LMK	80	30	117	80	95x70	75x45	8,5	•	80	-35 °C – +190 °C / +260 °C

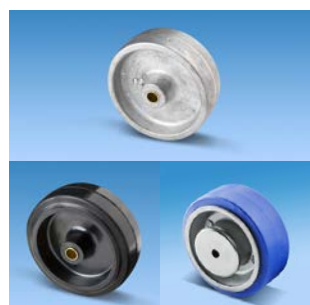

160

Øverst LI-100 AL, nederst venstre LI-100 LMK, højre LI-100 GB/K L

### LI LØSE HJUL

AL aluminium, glideleje. LMK varmebestandigt polyamidcenter + massiv gummibane, glideleje.  
GB/K aluminiumscenter + elastic non-marking rubber tyre, kugleleje.

Code	Art. nr.								Sh A	Varmebestandighed
400061	LI-100 AL	100	36	46	10	•	-	140	-	-40 °C – +280 °C / +300 °C
401494	LI-100 GB/K L <sup>1)</sup>	100	40	42	8	-	•	100	75	-40 °C – +250 °C / +300 °C
400875	LI-100 LMK	100	38	46	10	•	-	80	80	-35 °C – +190 °C / +260 °C
400092	LI-125 AL	125	36	46	10	•	-	145	-	-40 °C – +280 °C / +300 °C

<sup>1)</sup> Gulvfladen skal være i god stand.



161

Øverst LK-100 LMK  
Nederst LK-100 GB/K L

### LK SVINGBARE HJUL MED CENTERHUL

AL aluminium, glideleje. LMK varmebestandigt polyamidcenter + massiv gummibane, glideleje. GB aluminiumscenter + elastic non-marking rubber tyre.

Code	Art. nr.								Sh A	Varmebestandighed	
400185	LK-100 AL	100	36	132	90	12,5	•	-	140	-	-40 °C – +280 °C / +300 °C
401495	LK-100 GB/K L <sup>1)</sup>	100	40	128	87	8	-	•	100	75	-40 °C – +250 °C / +300 °C
400895	LK-100 LMK	100	38	132	90	12,5	•	-	80	80	-35 °C – +190 °C / +260 °C
400218	LK-125 AL	125	36	157	106	12,5	•	-	145	-	-40 °C – +280 °C / +300 °C

<sup>1)</sup> Gulvfladen skal være i god stand.

Ved beregning af varmebestandighed skal virkningen ved både konstant og kort anvendelse - af især fedtstoffer - overvejes.

# Varmebestandige hjul



162

## LK-J SVINGBARE HJUL MED CENTERHUL, TOTALBREMSE

AL aluminium, glideleje. LMK varmebestandigt polyamidcenter + massiv gummibane, glideleje.

Code	Art. nr.								Sh A	Varmebestandighed
400520	LK-J-100 AL	100	36	132	110	12,5	•	140	-	-40 °C – +280 °C / +300 °C
400897	LK-J-100 LMK	100	38	132	110	12,5	•	80	80	-35 °C – +190 °C / +260 °C
400540	LK-J-125 AL	125	36	157	110	12,5	•	145	-	-40 °C – +280 °C / +300 °C



163

Øverst LK-100 LMK  
Nederst LK-100 GB/K L

## LKE SVINGBARE HJUL MED FIRKANTPLADE

AL aluminium, glideleje. LMK varmebestandigt polyamidcenter + massiv gummibane, glideleje. GB aluminiumscenter + elastic non-marking rubber tyre.

Code	Art. nr.								Sh A	Varmebestandighed			
400293	LKE-100 AL	100	36	132	90	105x85	80x60	9	•	-	140	-	-40 °C – +280 °C / +300 °C
401356	LKE-100 GB/K L <sup>1)</sup>	100	40	128	87	102x83	80x60	8	-	•	100	75	-40 °C – +250 °C / +300 °C
400885	LKE-100 LMK	100	38	132	90	105x85	80x60	9	•	-	80	80	-35 °C – +190 °C / +260 °C
400325	LKE-125 AL	125	36	157	106	105x85	80x60	9	•	-	145	-	-40 °C – +280 °C / +300 °C

<sup>1)</sup> Gulvfladen skal være i god stand.



164

## LKE-J SVINGBARE HJUL MED FIRKANTPLADE, TOTALBREMSE

AL aluminium, glideleje. LMK varmebestandigt polyamidcenter + massiv gummibane, glideleje.

Code	Art. nr.								Sh A	Varmebestandighed		
400380	LKE-J-100 AL	100	36	132	110	105x85	80x60	9	•	140	-	-40 °C – +280 °C / +300 °C
400891	LKE-J-100 LMK	100	38	132	110	105x85	80x60	9	•	80	80	-35 °C – +190 °C / +260 °C
400401	LKE-J-125 AL	125	36	157	110	105x85	80x60	9	•	145	-	-40 °C – +280 °C / +300 °C

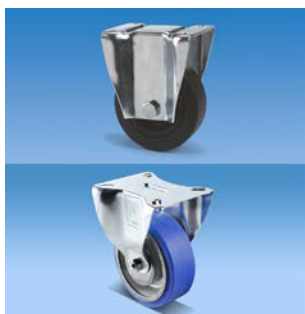

165

Øverst LPPE-100 LMK  
Nederst LPPE-100 GB/K L

## LPPE FASTE HJUL MED FIRKANTPLADE

AL aluminium, glideleje. LMK varmebestandigt polyamidcenter + massiv gummibane, glideleje. GB aluminiumscenter + elastic non-marking rubber tyre.

Code	Art. nr.								Sh A	Varmebestandighed		
400632	LPPE-100 AL	100	36	132	105x85	80x60	9	•	-	140	-	-40 °C – +280 °C / +300 °C
401357	LPPE-100 GB/K L <sup>1)</sup>	100	40	128	102x83	80x60	8	-	•	100	75	-40 °C – +250 °C / +300 °C
400893	LPPE-100 LMK	100	38	132	105x85	80x60	9	•	-	80	80	-35 °C – +190 °C / +260 °C
400656	LPPE-125 AL	125	36	157	105x85	80x60	9	•	-	145	-	-40 °C – +280 °C / +300 °C

<sup>1)</sup> Gulvfladen skal være i god stand.

**Vedligeholdelse: Varmebestandige hjul kræver regelmæssig vedligeholdelse for at sikre en lang holdbarhed. Udover rengøring skal hjulene regelmæssigt smøres med fedt, der passer til anvendelsen.**

# Antistatiske hjul



Antistatiske Mannerhjul er lavet af højkvalitets råmaterialer, der sikrer fremragende ledningsevne. Antistatiske hjul anvendes på steder, hvor statisk elektricitet skal ledes væk fra en enhed eller en vogn, eller hvor statisk elektricitet skal undgås. Hjulene anvendes typisk i f.eks. elektronikindustrien og på sygehuse, hvor udstyret eller produkterne er udsat for statisk elektricitet.

Hjulgaflerne er lavet af presset stål eller ledende glasfiberforstærket polyamid. Slidbanen er fremstillet af elektrisk ledende polyamid, polyuretan eller termoplastisk gummi. Hjulene er monteret med glidelejer eller kuglelejer afhængigt af modellen.

Alle antistatiske Mannerhjul er ISO-kompatible dvs. deres modstand er under  $10^4$  (10.000) ohms.

De anvendte materialer efterlader ingen mærker på gulvet.

- **Hospitalsudstyr**
- **Udstyr til elektronikindustrien**

# Antistatiske hjul

## Lette apparathjul – E-serien

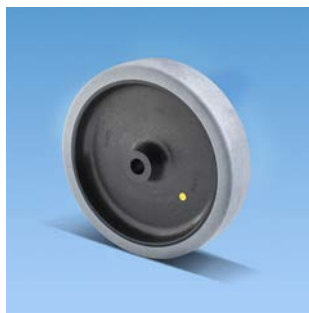

166

### EI LØSE HJUL

PTE A ledende polypropylencenter + termoplastisk gummibane, glideleje.

Code	Art. nr.							Sh	A
200322	EI-75 PTE A	75	23	32	8	•	50	90	
200318	EI-100 PTE A	100	23	32	8	•	50	90	
200320	EI-125 PTE A	125	23	32	8	•	50	90	



167

### E SVINGBARE HJUL MED CENTERHUL

PTE A ledende polypropylencenter + termoplastisk gummibane, glideleje.

Code	Art. nr.							Sh	A
200308	E-75 PTE A	75	23	100	75	10	•	50	90
200304	E-100 PTE A	100	23	125	88	10	•	50	90
200306	E-125 PTE A	125	23	150	100	10	•	50	90

Findes også med ekspander (ET, se side 24.)



168

### E-J SVINGBARE HJUL MED CENTERHUL, ENKELTBREMSE

PTE A ledende polypropylencenter + termoplastisk gummibane, glideleje.

Code	Art. nr.							Sh	A
200314	E-J-75 PTE A	75	23	100	95	10	•	50	90
200310	E-J-100 PTE A	100	23	125	95	10	•	50	90
200312	E-J-125 PTE A	125	23	150	100	10	•	50	90

Findes også med ekspander (ET, se side 24.)



169

### EL SVINGBARE HJUL MED FIRKANTPLADE

PTE A ledende polypropylencenter + termoplastisk gummibane, glideleje.

Code	Art. nr.									Sh	A
200326	EL-75 PTE A	75	23	105	75	60x60	45x45	6,5	•	50	90
200302	EL-100 PTE A	100	23	130	88	60x60	45x45	6,5	•	50	90
200324	EL-125 PTE A	125	23	155	100	60x60	45x45	6,5	•	50	90



170

### EL-J SVINGBARE HJUL MED FIRKANTPLADE, ENKELTBREMSE

PTE A ledende polypropylencenter + termoplastisk gummibane, glideleje.

Code	Art. nr.									Sh	A
200331	EL-J-75 PTE A	75	23	105	95	60x60	45x45	6,5	•	50	90
200327	EL-J-100 PTE A	100	23	130	95	60x60	45x45	6,5	•	50	90
200329	EL-J-125 PTE A	125	23	155	100	60x60	45x45	6,5	•	50	90

# Antistatiske hjul

## Apparathjul – ES-serien



171

### ESI LØSE HJUL

-S-PTE/K A ledende polypropylencenter + termoplastisk gummibane, trådbeskytter, kugleleje (tætnet).

Code	Art. nr.								Sh A
300752	ESI-S-100 PTE/K A	100	32	37	8,2	•	100	86	
300724	ESI-S-125 PTE/K A	125	32	37	8,2	•	100	86	
300925	ESI-S-150 PTE/K A	150	32	37	8,2	•	100	86	



172

### ES SVINGBARE HJUL MED CENTERHUL

-S-PTE/K A ledende polypropylencenter + termoplastisk gummibane, trådbeskytter, kugleleje (tætnet).

Code	Art. nr.								Sh A
300942	ES-S-100 PTE/K A	100	32	142	95	10	•	100	86
301610	ES-S-100 PTE/K A -12	100	32	142	95	12	•	100	86
300814	ES-S-125 PTE/K A	125	32	167	110	10	•	100	86
301611	ES-S-125 PTE/K A -12	125	32	167	110	12	•	100	86
300944	ES-S-150 PTE/K A	150	32	190	115	10	•	100	86
301612	ES-S-150 PTE/K A -12	150	32	190	115	12	•	100	86

Findes også med ekspander (EST, se side 30.)



173

### ES-JNY SVINGBARE HJUL MED CENTERHUL, TOTALBREMSE

-S-PTE/K A ledende polypropylencenter + termoplastisk gummibane, trådbeskytter, kugleleje (tætnet).

Code	Art. nr.								Sh A
300851	ES-JNY-S-100 PTE/K A	100	32	142	107	10	•	100	86
301613	ES-JNY-S-100 PTE/K A -12	100	32	142	107	12	•	100	86
300886	ES-JNY-S-125 PTE/K A	125	32	167	110	10	•	100	86
301614	ES-JNY-S-125 PTE/K A -12	125	32	167	110	12	•	100	86
300854	ES-JNY-S-150 PTE/K A	150	32	190	115	10	•	100	86
301615	ES-JNY-S-150 PTE/K A -12	150	32	190	115	12	•	100	86

Findes også med ekspander (EST, se side 30.)



174

### ESP FASTE HJUL MED CENTERHUL

-S-PTE/K A ledende polypropylencenter + termoplastisk gummibane, trådbeskytter, kugleleje (tætnet).

Code	Art. nr.							Sh A
300947	ESP-S-100 PTE/K A	100	32	142	10	•	100	86
301616	ESP-S-100 PTE/K A -12	100	32	142	12	•	100	86
300948	ESP-S-125 PTE/K A	125	32	167	10	•	100	86
301617	ESP-S-125 PTE/K A -12	125	32	167	12	•	100	86
300949	ESP-S-150 PTE/K A	150	32	190	10	•	100	86
301618	ESP-S-150 PTE/K A -12	150	32	190	12	•	100	86

Findes også med ekspander (EST, se side 30.)



175

### ESL SVINGBARE HJUL MED FIRKANTPLADE

-S-PTE/K A ledende polypropylencenter + termoplastisk gummibane, trådbeskytter, kugleleje (tætnet).

Code	Art. nr.									Sh A	
300950	ESL-S-100 PTE/K A	100	32	142	95	95x70	75x45	8,5	•	100	86
300951	ESL-S-125 PTE/K A	125	32	167	110	95x70	75x45	8,5	•	100	86
300952	ESL-S-150 PTE/K A	150	32	190	115	95x70	75x45	8,5	•	100	86

# Antistatiske hjul

## Apparathjul – ES-serien



176

### ESL-JNY SVINGBARE HJUL MED FIRKANTPLADE, TOTALBREMSE

-S-PTE/K A ledende polypropylencenter + termoplastisk gummibane, trådbeskytter, kugleleje (tætmet).

Code	Art. nr.										Sh A
300852	ESL-JNY-S-100 PTE/K A	100	32	142	107	95x70	75x45	8,5	•	100	86
300901	ESL-JNY-S-125 PTE/K A	125	32	167	110	95x70	75x45	8,5	•	100	86
300867	ESL-JNY-S-150 PTE/K A	150	32	190	115	95x70	75x45	8,5	•	100	86



177

### ESPL FASTE HJUL MED FIRKANTPLADE

-S-PTE/K A ledende polypropylencenter + termoplastisk gummibane, trådbeskytter, kugleleje (tætmet).

Code	Art. nr.									Sh A
300956	ESPL-S-100 PTE/K A	100	32	142	95x70	75x45	8,5	•	100	86
300803	ESPL-S-125 PTE/K A	125	32	167	95x70	75x45	8,5	•	100	86
300958	ESPL-S-150 PTE/K A	150	32	190	95x70	75x45	8,5	•	100	86

# Antistatiske hjul

## Apparathjul – Tango-serien



178

### GK SVINGBARE HJUL MED CENTERHUL

-S-PTE/K A ledende polypropylencenter + termoplastisk gummibane, trådbeskytter, kugleleje (tætmet).

Code	Art. nr.								Sh A
301831	GK-S-75 PTE/K A	75	32	110	73	10	•	70	86
301857	GK-S-75 PTE/K A-12	75	32	110	73	12	•	70	86
301832	GK-S-100 PTE/K A	100	32	141	95	10	•	100	86
301858	GK-S-100 PTE/K A-12	100	32	141	95	12	•	100	86
301833	GK-S-125 PTE/K A	125	32	161	107	10	•	100	86
301859	GK-S-125 PTE/K A-12	125	32	161	107	12	•	100	86

Findes også med ekspander (GKT, se side 47.)



179

Mulighed for større pedal, se side 39.

### GK-JY SVINGBARE HJUL MED CENTERHUL, TOTALBREMSE

-S-PTE/K A ledende polypropylencenter + termoplastisk gummibane, trådbeskytter, kugleleje (tætmet).

Code	Art. nr.								Sh A
301834	GK-JY-S-75 PTE/K A	75	32	110	94	10	•	70	86
301860	GK-JY-S-75 PTE/K A-12	75	32	110	94	12	•	70	86
301835	GK-JY-S-100 PTE/K A	100	32	141	95	10	•	100	86
301861	GK-JY-S-100 PTE/K A-12	100	32	141	95	12	•	100	86
301836	GK-JY-S-125 PTE/K A	125	32	161	107	10	•	100	86
301862	GK-JY-S-125 PTE/K A-12	125	32	161	107	12	•	100	86

Findes også med ekspander (GKT, se side 47.)

# Antistatiske hjul

## Apparathjul – Tango-serien



180



181

Mulighed for større pedal, se side 39.



182



183

Mulighed for større pedal, se side 39.

### GKR SVINGBARE HJUL MED GEVINDTAP

-S-PTE/K A ledende polypropylencenter + termoplastisk gummibane, trådbeskytter, kugleleje (tætmet).

Code	Art. nr.									Sh A
301837	GKR-S-75 PTE/K A	75	32	110	73	10x16	•	70	86	
301863	GKR-S-75 PTE/K A M12	75	32	110	73	12x16	•	70	86	
301838	GKR-S-100 PTE/K A	100	32	141	95	10x16	•	100	86	
301864	GKR-S-100 PTE/K A M12	100	32	141	95	12x16	•	100	86	
301839	GKR-S-125 PTE/K A	125	32	161	107	10x16	•	100	86	
301865	GKR-S-125 PTE/K A M12	125	32	161	107	12x16	•	100	86	

### GKR-JY SVINGBARE HJUL MED GEVINDTAP, TOTALBREMSE

-S-PTE/K A ledende polypropylencenter + termoplastisk gummibane, trådbeskytter, kugleleje (tætmet).

Code	Art. nr.									Sh A
301840	GKR-JY-S-75 PTE/K A	75	32	110	94	10x16	•	70	86	
301866	GKR-JY-S-75 PTE/K A M12	75	32	110	94	12x16	•	70	86	
301841	GKR-JY-S-100 PTE/K A	100	32	141	95	10x16	•	100	86	
301867	GKR-JY-S-100 PTE/K A M12	100	32	141	95	12x16	•	100	86	
301842	GKR-JY-S-125 PTE/K A	125	32	161	107	10x16	•	100	86	
301868	GKR-JY-S-125 PTE/K A M12	125	32	161	107	12x16	•	100	86	

### GKL SVINGBARE HJUL MED FIRKANTPLADE

-S-PTE/K A ledende polypropylencenter + termoplastisk gummibane, trådbeskytter, kugleleje (tætmet).

Code	Art. nr.									Sh A
301843	GKL-S-75 PTE/K A	75	32	117	73	77x67	61/51x50/42	8	•	70 86
301844	GKL-S-75 PTE/K A 95X70	75	32	117	73	95x70	75x50	11	•	70 86
301845	GKL-S-100 PTE/K A	100	32	148	95	77x67	61/51x50/42	8	•	100 86
301846	GKL-S-100 PTE/K A 95X70	100	32	148	95	95x70	75x50	11	•	100 86
301847	GKL-S-125 PTE/K A	125	32	168	107	77x67	61/51x50/42	8	•	100 86
301848	GKL-S-125 PTE/K A 95X70	125	32	168	107	95x70	75x50	11	•	100 86

### GKL-JY SVINGBARE HJUL MED FIRKANTPLADE, TOTALBREMSE

-S-PTE/K A ledende polypropylencenter + termoplastisk gummibane, trådbeskytter, kugleleje (tætmet).

Code	Art. nr.									Sh A
301849	GKL-JY-S-75 PTE/K A	75	32	117	94	77x67	61/51x50/42	8	•	70 86
301850	GKL-JY-S-75 PTE/K A 95X70	75	32	117	94	95x70	75x50	11	•	70 86
301851	GKL-JY-S-100 PTE/K A	100	32	148	95	77x67	61/51x50/42	8	•	100 86
301852	GKL-JY-S-100 PTE/K A 95X70	100	32	148	95	95x70	75x50	11	•	100 86
301853	GKL-JY-S-125 PTE/K A	125	32	168	107	77x67	61/51x50/42	8	•	100 86
301854	GKL-JY-S-125 PTE/K A 95X70	125	32	168	107	95x70	75x50	11	•	100 86



Venstre: antistatisk 75 mm Tango med bremse; højre: antistatisk 75 mm Tango uden bremse.

Vi forbeholder os ret til ændringer.

# Antistatiske hjul

## Apparathjul – SMART



184

### FKT SVINGBARE HJUL

GPF/K A ledende glasfiberforstærket polyamidcenter + blød polyuretanbane, kugleleje, beskyttende film.

Code	Art. nr.									Sh A
304114	FKT-S-125 GPF/K A	125	32	167	105	24x10	-	•	150	90

<sup>1)</sup> Se side 49.



185

### FKT-JY SVINGBARE HJUL MED TOTALBREMSE

GPF/K A ledende glasfiberforstærket polyamidcenter + blød polyuretanbane, kugleleje, beskyttende film.

Code	Art. nr.									Sh A
302997	FKT-JY-S-125 GPF/K A	125	32	167	105	24x10	-	•	150	90

<sup>1)</sup> Se side 49.



186

### FKT-R SVINGBARE HJUL MED RETNINGSSPÆRRE

GPF/K A ledende glasfiberforstærket polyamidcenter + blød polyuretanbane, kugleleje, beskyttende film.

Code	Art. nr.									Sh A
304115	FKT-R-S-125 GPF/K A	125	32	167	105	24x10	-	•	150	90

<sup>1)</sup> Se side 49.



# Antistatiske hjul

## Apparathjul – e-SMART



187

### FK60-EJ SVINGBARE HJUL MED ELEKTRISK CENTRALLÅS TIL TOTALBREMSE

GPF/K ledende glasfiberforstærket polyamidcenter + blød polyuretanbane, kugleleje, beskyttende film.  
Rund monteringsrør  $\varnothing$  60 mm.

Code	Art. nr.								Sh A
303022	FK60-EJ-S-125 GPF/K A	125	32	167	105	54,5	-	•	150   90



188

### FK60-ER FK60-ER90 SVINGBARE HJUL MED ELEKTRISK CENTRALLÅS TIL RETNINGSSPÆRRE

GPF/K ledende glasfiberforstærket polyamidcenter + blød polyuretanbane, kugleleje, beskyttende film.  
Rund monteringsrør  $\varnothing$  60 mm.

Code	Art. nr.								Sh A
304116	FK60-ER-S-125 GPF/K A	125	32	167	105	54,5	-	•	150   90
303064	FK60-ER90-S-125 GPF/K A	125	32	167	105	54,5	-	•	150   90



189

### FK50X50 SVINGBARE HJUL MED ELEKTRISK CENTRALLÅS TIL TOTALBREMSE

GPF/K A ledende glasfiberforstærket polyamidcenter + blød polyuretanbane, kugleleje, beskyttende film.  
Firkantet monteringsrør 50 x 50 mm.

Code	Art. nr.								Sh A
302963	FK50X50-EJ-S-125 GPF/K A	125	32	172	105	46x46	-	•	150   90



190

### FK50X50-ER FK50X50-ER90 SVINGBARE HJUL MED ELEKTRISK CENTRALLÅS TIL RETNINGSSPÆRRE

GPF/K A ledende glasfiberforstærket polyamidcenter + blød polyuretanbane, kugleleje, beskyttende film.  
Firkantet monteringsrør 50 x 50 mm.

Code	Art. nr.								Sh A
304117	FK50X50-ER-S-125 GPF/K A	125	32	172	105	46x46	-	•	150   90
304142	FK50X50-ER90-S-125 GPF/K A	125	32	172	105	46x46	-	•	150   90

Låsning af de antistatiske e-SMART hjul er kontrolleret med en elektronisk aktuator og et kontrolsystem. For mere information, se side 51.

# Antistatiske hjul

## Industrihjul

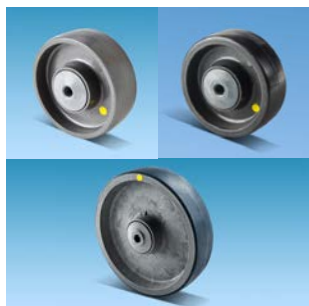

191

Øverst venstre LI-100 N/K A,  
Højre LI-100 NP/K 6202 GA  
Nederst LI-160 ND/K A

### LI LØSE HJUL

N/K A ledende polyamid, kugleleje (tætnet).

ND/K A ledende polyamidcenter + polyuretanbane, kugleleje (tætnet).

Code	Art. nr.							Sh A
400074	LI-100 N/K A	100	36	46	10	•	200	
401391	LI-100 NP/K 6202 G A	100	36	46	10	•	160	80
401231	LI-125 N/K A	125	36	46	10	•	200	
401334	LI-160 ND/K A	160	40	50	10	•	350	98



192

### LK SVINGBARE HJUL MED CENTERHUL

N/K A ledende polyamid, kugleleje (tætnet). ND/K A ledende polyamidcenter + polyuretanbane, kugleleje (tætnet).

Code	Art. nr.							Sh A
400200	LK-100 N/K A	100	36	132	90	12,5	•	140
401313	LK-125 N/K A	125	36	157	106	12,5	•	145
401529	LK-160 ND/K A L	160	40	191	131	12	•	200 98



193

### LK-J SVINGBARE HJUL MED CENTERHUL, TOTALBREMSE

N/K A ledende polyamid, kugleleje (tætnet). ND/K A ledende polyamidcenter + polyuretanbane, kugleleje (tætnet).

Code	Art. nr.							Sh A
400527	LK-J-100 N/K A	100	36	132	110	12,5	•	140
401314	LK-J-125 N/K A	125	36	157	110	12,5	•	145
401530	LK-J-160 ND/K A L	160	40	191	138	12	•	200 98



194

### LKE SVINGBARE HJUL MED FIRKANTPLADE

N/K A ledende polyamid, kugleleje (tætnet). ND/K A ledende polyamidcenter + polyuretanbane, kugleleje (tætnet).

Code	Art. nr.							Sh A		
400308	LKE-100 N/K A	100	36	132	90	105x85	80x60	9	•	140
401315	LKE-125 N/K A	125	36	157	106	105x85	80x60	9	•	145
401390	LKE-160 ND/K A L	160	40	191	131	135x110	105x80/75	10	•	200 98

# Antistatiske hjul

## Industrihjul



195

### LKE-J SVINGBARE HJUL MED FIRKANTPLADE, TOTALBREMSE

N/K A ledende polyamid, kugleleje (tætnet). ND/K A ledende polyamidcenter + polyuretanbane, kugleleje (tætnet).

Code	Art. nr.								Sh A
400387	LKE-J-100 N/K A	100	36	132	110	105x85	80x60	9	• 140
401278	LKE-J-125 N/K A	125	36	157	110	105x85	80x60	9	• 145
401433	LKE-J-160 ND/K A L	160	40	191	138	135x110	105x80/75	10	• 200 98



196

### LPPE FASTE HJUL MED FIRKANTPLADE

N/K A ledende polyamid, kugleleje (tætnet). ND/K A ledende polyamidcenter + polyuretanbane, kugleleje (tætnet).

Code	Art. nr.							Sh A
400642	LPPE-100 N/K A	100	36	132	105x85	80x60	9	• 140
401316	LPPE-125 N/K A	125	36	157	105x85	80x60	9	• 145
401336	LPPE-160 ND/K A L	160	40	191	135x110	105x80/75	10	• 200 98



LI-100 NPX/K G 80 A

- Vedligeholdelse: De antistatiske hjul kræver regelmæssig vedligeholdelse. Regelmæssig rengøring sikrer, at ledeevnen opretholdes.
- Kontrollér enhedens ledeevne: Når hjulene er installeret, måles ledeevnen på hele enheden efter krav. Alle forbindelsespunkter og materialer påvirker ledeevnen.
- Ved udskiftning af et hjul: Sørg for at det nye hjuls ledeevne svarer til det gamle.
- Ikke-anbefalede miljøer: Antistatiske hjul er ikke egnede til brandfølsomme og eksplosive miljøer som f.eks. i våben-, eksplosiv-, olie- og gasindustrien.
- Produktansvar: Ifølge den finske produktansvarslov, forsvinder retten til erstatning, hvis de ovennævnte instruktioner og begrænsninger i vores produktansvarsbetingelser ikke overholdes.

# Rustfri hjul



Rustfri hjul er det rigtige valg til våde og fugtige forhold, der har en ætsende effekt. Vores sortiment omfatter en række muligheder for hjul, hvor gafflen er lavet af enten presset rustfritål eller glasfiberforstærket polyamid. Drejekransen og navet i hjulet er rustfrit.

Hjulene er nemme at rengøre og kan vaskes. Ved brug af vaskemidler, vær opmærksom på ikke at skade materialerne.

- **Udstyr og vogne i fødevarerindustrien**
- **Udstyr til forarbejdelse af fisk**
- **Udstyr og vogne til industrikøkkener**
- **Hospitalsinventar, -udstyr og vogne**

# Rustfri hjul

## Apparathjul – ES-serien



197

### ESI LØSE HJUL

NP polyamidcenter + blød polyuretanbane, glideleje. -S-NP polyamidcenter + blød polyuretanbane, glideleje, rustfri ståltrådbeskytter.

Code	Art. nr.								Sh A
300046	ESI-100 NP	100	32	36	8,2	•	95	80	
304129	ESI-S-100 NP IX	100	32	36	8,2	•	95	80	
300050	ESI-125 NP	125	32	36	8,2	•	100	80	
300589	ESI-S-125 NP IX	125	32	36	8,2	•	100	80	



198

### ES SVINGBARE HJUL MED CENTERHUL

NP polyamidcenter + blød polyuretanbane, glideleje. -S-NP polyamidcenter + blød polyuretanbane, polyuretanbane, glideleje, rustfri ståltrådbeskytter.

Code	Art. nr.								Sh A
304104	ES-100 NP IX	100	32	142	90	10	•	95	80
300011	ES-100 NP IX-12	100	32	142	90	12	•	95	80
300340	ES-S-100 NP IX	100	32	142	90	10	•	95	80
300458	ES-S-100 NP IX-12	100	32	142	90	12	•	95	80
304105	ES-125 NP IX	125	32	167	106	10	•	100	80
304106	ES-125 NP IX-12	125	32	167	106	12	•	100	80
300352	ES-S-125 NP IX	125	32	167	106	10	•	100	80
304107	ES-S-125 NP IX-12	125	32	167	106	12	•	100	80



199

### ES-J SVINGBARE HJUL MED CENTERHUL, TOTALBREMSE

NP polyamidcenter + blød polyuretanbane, glideleje. -S-NP polyamidcenter + blød polyuretanbane, glideleje, rustfri ståltrådbeskytter.

Code	Art. nr.								Sh A
304108	ES-J-100 NP IX	100	32	143	120	10	•	95	80
300084	ES-J-100 NP IX-12	100	32	143	120	12	•	95	80
300125	ES-J-S-100 NP IX	100	32	143	120	10	•	95	80
304109	ES-J-S-100 NP IX-12	100	32	143	120	12	•	95	80
304110	ES-J-125 NP IX	125	32	167	120	10	•	100	80
304111	ES-J-125 NP IX-12	125	32	167	120	12	•	100	80
300135	ES-J-S-125 NP IX	125	32	167	120	10	•	100	80
304112	ES-J-S-125 NP IX-12	125	32	167	120	12	•	100	80



Findes også med en gevindtrap.



Svingbart hjul uden gevindtrap leveres som standard.

Vi forbeholder os ret til ændringer.

# Rustfri hjul

## Apparathjul – Tango-serien



200

### GK SVINGBARE HJUL MED CENTERHUL

PTE 55 polypropylencenter + blød termoplastisk gummibane, glideleje (rustfri). -S-PTE/K 80 polypropylencenter + termoplastisk gummibane, trådbeskytter, kugleleje (rustfri).

Code	Art. nr.									Sh A
302229	GK-100 PTE 55 IX	100	32	141	95	10	•	-	70	55
304080	GK-100 PTE 55 IX-12	100	32	141	95	12	•	-	70	55
302227	GK-S-100 PTE/K 80 IX	100	32	141	95	10	-	•	100	80
304081	GK-S-100 PTE/K 80 IX-12	100	32	141	95	12	-	•	100	80
302225	GK-125 PTE 55 IX	125	32	161	107	10	•	-	70	55
304082	GK-125 PTE 55 IX-12	125	32	161	107	12	•	-	70	55
302223	GK-S-125 PTE/K 80 IX	125	32	161	107	10	-	•	100	80
304083	GK-S-125 PTE/K 80 IX-12	125	32	161	107	12	-	•	100	80



201

### GK-JG SVINGBARE HJUL MED CENTERHUL, TOTALBREMSE

PTE 55 polypropylencenter + blød termoplastisk gummibane, glideleje (rustfri). -S-PTE/K 80 polypropylencenter + termoplastisk gummibane, trådbeskytter, kugleleje (rustfri).

Code	Art. nr.									Sh A
302230	GK-JG-100 PTE 55 IX	100	32	141	95	10	•	-	70	55
304084	GK-JG-100 PTE 55 IX-12	100	32	141	95	12	•	-	70	55
302228	GK-JG-S-100 PTE/K 80 IX	100	32	141	95	10	-	•	100	80
302903	GK-JG-S-100 PTE/K 80 IX-12	100	32	141	95	12	-	•	100	80
302226	GK-JG-125 PTE 55 IX	125	32	161	107	10	•	-	70	55
302805	GK-JG-125 PTE 55 IX-12	125	32	161	107	12	•	-	70	55
302224	GK-JG-S-125 PTE/K 80 IX	125	32	161	107	10	-	•	100	80
304085	GK-JG-S-125 PTE/K 80 IX-12	125	32	161	107	12	-	•	100	80



202

### GKL SVINGBARE HJUL MED FIRKANTPLADE

PTE 55 polypropylencenter + blød termoplastisk gummibane, glideleje (rustfri). -S-PTE/K 80 polypropylencenter + termoplastisk gummibane, trådbeskytter, kugleleje (rustfri).

Code	Art. nr.										Sh A	
304086	GKL-100 PTE 55 IX	100	32	148	95	77x67	61/51x50/42	8	•	-	70	55
302231	GKL-S-100 PTE/K 80 IX	100	32	148	95	77x67	61/51x50/42	8	-	•	100	80
304087	GKL-125 PTE 55 IX	125	32	168	107	77x67	61/51x50/42	8	•	-	70	55
302620	GKL-S-125 PTE/K 80 IX	125	32	168	107	77x67	61/51x50/42	8	-	•	100	80



203

### GKL-JG SVINGBARE HJUL MED FIRKANTPLADE, TOTALBREMSE

PTE 55 polypropylencenter + blød termoplastisk gummibane, glideleje (rustfri). -S-PTE/K 80 polypropylencenter + termoplastisk gummibane, trådbeskytter, kugleleje (rustfri).

Code	Art. nr.										Sh A	
304088	GKL-JG-100 PTE 55 IX	100	32	148	95	77x67	61/51x50/42	8	•	-	70	55
302921	GKL-JG-S-100 PTE/K 80 IX	100	32	148	95	77x67	61/51x50/42	8	-	•	100	80
304089	GKL-JG-125 PTE 55 IX	125	32	168	107	77x67	61/51x50/42	8	•	-	70	55
303038	GKL-JG-S-125 PTE/K 80 IX	125	32	168	107	77x67	61/51x50/42	8	-	•	100	80



Findes også med en gevindtrap.

Vi forbeholder os ret til ændringer.

# Rustfri hjul

## Industrihjul



204

### LI LØSE HJUL

N polyamid, glideleje, rustfri bøsninger skal bestilles.

Code	Art. nr.								
401484	LI-80 N IX L	80	30	41,5	8,5	•	150		
401485	LI-100 N IX L	100	30	41,5	8,5	•	175		
401486	LI-125 N IX L	125	40	51,5	10,5	•	300		
401487	LI-150 N IX L	150	40	51,5	10,5	•	400		
401488	LI-200 N IX L	200	50	61,5	12,5	•	600		

NB: Navets mål med bøsning - skal bestilles.



205

### LKE SVINGBARE HJUL MED FIRKANTPLADE

N polyamid, glideleje.

Code	Art. nr.									
400961	LKE-80 N IX L	80	30	106	73	102x83	80/76x60/55	8	•	150
400299	LKE-100 N IX L	100	30	128	87	102x83	76/80x55/60	8	•	150
400329	LKE-125 N IX L	125	40	160	111	102x83	80x60	8	•	250
400342	LKE-150 N IX L	150	40	181	126	135x110	105/96x80/56	10	•	250
400779	LKE-200 N IX L	200	50	240	159	135x110	105x80/75	10	•	370



206

### LKE-J SVINGBARE HJUL MED FIRKANTPLADE, TOTALBREMSE

N polyamid, glideleje.

Code	Art. nr.									
400962	LKE-J-80 N IX L	80	30	106	108	102x83	80/76x60/55	8	•	150
400384	LKE-J-100 N IX L	100	30	128	108	102x83	80/76x60/55	8	•	150
400405	LKE-J-125 N IX L	125	40	160	140	102x83	80x60	8	•	250
400419	LKE-J-150 N IX L	150	40	181	140	135x110	105/96x80/56	10	•	250
400780	LKE-J-200 N IX L	200	50	240	178	135x110	105x80/75	10	•	370



207

### LPPE FASTE HJUL MED FIRKANTPLADE

N polyamid, glideleje.

Code	Art. nr.									
400963	LPPE-80 N IX L	80	30	106	102x83	80/76x60/55	8	•	150	
400637	LPPE-100 N IX L	100	30	128	102x83	80/76x60/55	8	•	150	
400660	LPPE-125 N IX L	125	40	160	102x83	80x60	8	•	250	
400674	LPPE-150 N IX L	150	40	181	135x110	105/96x80/56	10	•	250	
400781	LPPE-200 N IX L	200	50	240	135x110	105x80/75	10	•	370	

Findes også med en rustfri sværlast stålgaffel (bæreevne 370–600 kg/hjul).

# Rustfri hjul

## Industrihjul



208

### LI LØSE HJUL

ND polyamidcenter + polyuretanbane, glideleje, rustfri bøsninger skal bestilles.

Code	Art. nr.								Sh A
401489	LI-80 ND IX L	80	25	41,5	9	•	100	98	
401490	LI-100 ND IX L	100	30	41,5	8,5	•	160	98	
401491	LI-125 ND IX L	125	30	51,5	11	•	230	98	
401492	LI-150 ND IX L	150	40	51,5	10,5	•	350	98	
401493	LI-200 ND IX L	200	50	61,5	12,5	•	550	98	

NB: Navets mål med bøsning - skal bestilles.



209

### LKE SVINGBARE HJUL MED FIRKANTPLADE

ND polyamidcenter + polyuretanbane, glideleje.

Code	Art. nr.								Sh A
400964	LKE-80 ND IX L	80	25	106	73	102x83	80/76x60/55	8	• 100 98
400312	LKE-100 ND IX L	100	30	128	87	102x83	80/76x60/55	8	• 150 98
400333	LKE-125 ND IX L	125	30	160	111	102x83	80x60	8	• 230 98
400343	LKE-150 ND IX L	150	40	181	126	135x110	105/96x80/56	10	• 250 98
400783	LKE-200 ND IX L	200	50	240	159	135x110	105x80/75	10	• 370 98



210

### LKE-J SVINGBARE HJUL MED FIRKANTPLADE, TOTALBREMSE

ND polyamidcenter + polyuretanbane, glideleje.

Code	Art. nr.								Sh A
400965	LKE-J-80 ND IX L	80	25	106	108	102x83	80/76x60/55	8	• 100 98
400390	LKE-J-100 ND IX L	100	30	128	108	102x83	80/76x60/55	8	• 150 98
400409	LKE-J-125 ND IX L	125	30	160	140	102x83	80x60	8	• 230 98
400420	LKE-J-150 ND IX L	150	40	181	140	135x110	105/96x80/56	10	• 250 98
400784	LKE-J-200 ND IX L	200	50	240	178	135x110	105x80/75	10	• 370 98



211

### LPPE FASTE HJUL MED FIRKANTPLADE

ND polyamidcenter + polyuretanbane, glideleje.

Code	Art. nr.								Sh A
400966	LPPE-80 ND IX L	80	25	106	102x83	80/76 x 60/55	8	•	100 98
400645	LPPE-100 ND IX L	100	30	128	102x83	80/76x60/55	8	•	150 98
400665	LPPE-125 ND IX L	125	30	160	102x83	80x60	8	•	230 98
400675	LPPE-150 ND IX L	150	40	181	135x110	105/96x80/56	10	•	250 98
400785	LPPE-200 ND IX L	200	50	240	135x110	105x80/75	10	•	370 98

Der findes andre muligheder. Spørg for mere information.



# RFID-hjul – Smart orange



Manner RFID-hjul er en innovativ løsning, der kombinerer et standardhjul med radiofrekvensidentifikation (RFID) teknologi.

Hjulene er monteret med et specielt RFID-tag, som gør det muligt at holde styr på lokationen af udstyret til enhver tid. Det pålidelige sporings- og kontrolsystem forbedrer sporbarheden og resulterer i bedre udnyttelse af udstyret.

RFID-hjul er slidstærke, let manøvrerbare plasthjul med kuglelejer. Findes som polyamidhjul eller polyamidhjul med polyuretanbane. Gafflen er lavet af stål eller glasfiberforstærket polyamid afhængigt af model.

- **Rullecontainere i logistikcentre eller transportvirksomheder**
- **Mejeri- eller bryggeriindustrivogne og traller**
- **Vasketøjsvogne**
- **Hospitalsudstyr og vogne**
- **Indkøbsvogne**

# RFID-hjul



## Manner RFID-hjuls mange fordele:

- **Omkostningsbesparelser**
- **Kort tilbagebetalingstid**
- **Pålidelig og fleksibel løsning**
- **Nøjagtighed**
- **Sikret RFID-tag**
- **Let at installere**
- **Mange anvendelsesmuligheder**

De RFID-aktiverede hjul kan monteres i både plast- og metalbure, vogne og medicinsk udstyr, og læsbarheden er lige god for dem alle.

Taggen kan også monteres i eksisterende udstyr ved blot at udskifte et af hjulene. Takket være indkapslingen i hjulene fungerer løsningen perfekt i et fugtigt miljø og er beskyttet mod enhver mekanisk påvirkning.

RFID-hjulet kombineret med RFID-læseren og -data-systemet muliggør en mere omkostningseffektiv og pålidelig styring af udstyr, vogne og produkter. RFID-tagget kan læses i en afstand på mere end 5 meter.

## Designet til alsidighed

Ved at anvende et sporingssystem til overvågning af bevægelser kan RFID-aktiverede hjul benyttes indenfor en lang række områder såsom logistikcentre, fødevarer- og drikkevarerindustrien, detailvirksomheder, hospitaler og lufthavne.

## Hvad er RFID?

RFID (Radio Frekvens Identifikation) er et trådløst kommunikationssystem baseret på radiofrekvensdetekteringsteknologi, hvor tags identificeres af mobile eller stationære læsere. I Manner hjul er den passive RFID UHF (Ultra High Frequency) tag placeret inden i et standard hjul.

Læseren og antennesystemet skaber et svagt elektromagnetisk felt og sender en besked, der venter på et svar. RFID-hjulet reagerer på signalet, og data føres gennem læseren til kontrolsystemet.

## RFID-tags tekniske specifikationer

- RFID-UHF teknologi
- Seneste version med UID (Unique Identification Number) support
- Læsningsafstand over 5 m
- EPC class 1 Gen2 ISO 18000-6C kompatibel
- Global drift fra 840–960 MHz



# RFID hjul

## Apparathjul – Tango-serien



212

### GK SVINGBARE HJUL MED CENTERHUL

-S-NP/K polyamidcenter + blød polyuretanbane, trådbeskytter, kugleleje. RFID-tag indlejret.

Code	Art. nr.								Sh A
304090	GK-S-100 NP/K RF	100	32	141	95	10	•	100	80
304091	GK-S-125 NP/K RF	125	32	161	110	10	•	100	80



213

### GK-JO SVINGBARE HJUL MED CENTERHUL, TOTALBREMSE

-S-NP/K polyamidcenter + blød polyuretanbane, trådbeskytter, kugleleje. RFID-tag indlejret.

Code	Art. nr.								Sh A
304092	GK-JO-S-100 NP/K RF	100	32	141	95	10	•	100	80
304093	GK-JO-S-125 NP/K RF	125	32	161	110	10	•	100	80

## Industrihjul

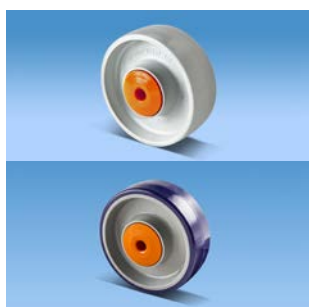

214

Øverst N/K, Nederst NP/K

### LI LØSE HJUL

N/K polyamid, kugleleje. NP/K polyamidcenter + blød polyuretanbane, kugleleje. RFID-tag indlejret.

Code	Art. nr.							Sh A
401429	LI-100 N/K RF	100	36	46	10	•	140	
401462	LI-100 NP/K RF	100	36	46	10	•	140	80
401496	LI-125 N/K RF	125	36	46	10	•	150	
401463	LI-125 NP/K RF	125	36	46	10	•	150	80



215

### LK SVINGBARE HJUL MED CENTERHUL

N/K polyamid, kugleleje. NP/K polyamidcenter + blød polyuretanbane, kugleleje. RFID-tag indlejret.

Code	Art. nr.								Sh A
401497	LK-100 N/K RF	100	36	132	90	12,5	•	140	80
401498	LK-100 NP/K RF	100	36	132	90	12,5	•	140	80
401499	LK-125 N/K RF	125	36	157	106	12,5	•	145	80
401500	LK-125 NP/K RF	125	36	157	106	12,5	•	145	80



216

### LKE SVINGBARE HJUL MED FIRKANTPLADE

N/K polyamid, kugleleje. NP/K polyamidcenter + blød polyuretanbane, kugleleje. RFID-tag indlejret.

Code	Art. nr.								Sh A		
401501	LKE-100 N/K RF	100	36	132	90	12,5	105x85 80x60	9	•	140	
401502	LKE-100 NP/K RF	100	36	132	90	12,5	105x85 80x60	9	•	140	80
401503	LKE-125 N/K RF	125	36	157	106	12,5	105x85 80x60	9	•	145	
401504	LKE-125 NP/K RF	125	36	157	106	12,5	105x85 80x60	9	•	145	80

Spørg efter andre RFID-hjul.

# Ikke-magnetiske hjul



Ikke-magnetiske Tango-hjul er designet til miljøer, hvor udstyr skal være ikke-magnetisk for at forhindre det i at forstyrre magnetfelter eller andre følsomme elektriske felter i nærheden. Miljøerne indbefatter for eksempel medicinske billeddannelsessystemer.

Gaflen er lavet af glasfiberforstærket polyamid. De specielle kuglelejer i drejegaflen og centret af hjulet er ikke-magnetiske. Hjulene findes også med glidelejer. Aksel og monteringskrue er lavet af messing.

- **Vogne og udstyr i billedsystemer**
- **Udstyr i andre forskningsfaciliteter**

# Ikke-magnetiske hjul

## Apparathjul – Tango-serien



**217**  
Glideleje



**218**  
Kugleleje



**219**  
Glideleje  
Mulighed for større pedal, se side 39.



**220**  
Kugleleje  
Mulighed for større pedal, se side 39.



**221**  
Kugleleje

### GK-S SVINGBARE HJUL MED CENTERHUL

PTE 55 polypropylcenter + blød termoplastisk gummibane, glideleje (ikke-magnetisk). -S-PTE/K 80 polypropylcenter + termoplastisk gummibane, trådbeskytter, kugleleje (ikke-magnetisk).

Code	Art. nr.										Sh A
<b>304383</b>	<b>GK-75 PTE 80 NM H</b>	75	32	110	73	10	•	-	70	80	
<b>304571</b>	<b>GK-75 PTE 80 NM-12 H</b>	75	32	110	73	12	•	-	70	80	
<b>304330</b>	<b>GK-S-75 PTE/K 80 NM H</b>	75	32	110	73	10	-	•	70	80	
<b>304572</b>	<b>GK-S-75 PTE/K 80 NM-12 H</b>	75	32	110	73	12	-	•	70	80	
<b>304056</b>	<b>GK-100 PTE 55 NM H</b>	100	32	141	95	10	•	-	70	55	
<b>304057</b>	<b>GK-100 PTE 55 NM-12 H</b>	100	32	141	95	12	•	-	70	55	
<b>302971</b>	<b>GK-S-100 PTE/K 80 NM H</b>	100	32	141	95	10	-	•	70	80	
<b>304058</b>	<b>GK-S-100 PTE/K 80 NM-12 H</b>	100	32	141	95	12	-	•	70	80	
<b>304059</b>	<b>GK-125 PTE 55 NM H</b>	125	32	161	110	10	•	-	70	55	
<b>304060</b>	<b>GK-125 PTE 55 NM-12 H</b>	125	32	161	110	12	•	-	70	55	
<b>302972</b>	<b>GK-S-125 PTE/K 80 NM H</b>	125	32	161	110	10	-	•	70	80	
<b>304061</b>	<b>GK-S-125 PTE/K 80 NM-12 H</b>	125	32	161	110	12	-	•	70	80	

### GK-JBX SVINGBARE HJUL MED CENTERHUL, TOTALBREMSE

PTE 55 polypropylcenter + blød termoplastisk gummibane, glideleje (ikke-magnetisk). -S-PTE/K 80 polypropylcenter + termoplastisk gummibane, trådbeskytter, kugleleje (ikke-magnetisk).

Code	Art. nr.										Sh A
<b>304384</b>	<b>GK-JBX-75 PTE 80 NM H</b>	75	32	110	94	10	•	-	70	80	
<b>304573</b>	<b>GK-JBX-75 PTE 80 NM-12 H</b>	75	32	110	94	12	•	-	70	80	
<b>304331</b>	<b>GK-JBX-S-75 PTE/K 80 NM H</b>	75	32	110	94	10	-	•	70	80	
<b>304574</b>	<b>GK-JBX-S-75 PTE/K 80 NM-12 H</b>	75	32	110	94	12	-	•	70	80	
<b>304062</b>	<b>GK-JBX-100 PTE 55 NM H</b>	100	32	141	95	10	•	-	70	55	
<b>304063</b>	<b>GK-JBX-100 PTE 55 NM-12 H</b>	100	32	141	95	12	•	-	70	55	
<b>302970</b>	<b>GK-JBX-S-100 PTE/K 80 NM H</b>	100	32	141	95	10	-	•	70	80	
<b>304064</b>	<b>GK-JBX-S-100 PTE/K 80 NM-12 H</b>	100	32	141	95	12	-	•	70	80	
<b>304065</b>	<b>GK-JBX-125 PTE 55 NM H</b>	125	32	161	110	10	•	-	70	55	
<b>304066</b>	<b>GK-JBX-125 PTE 55 NM-12 H</b>	125	32	161	110	12	•	-	70	55	
<b>302981</b>	<b>GK-JBX-S-125 PTE/K 80 NM H</b>	125	32	161	110	10	-	•	70	80	
<b>303010</b>	<b>GK-JBX-S-125 PTE/K 80 NM-12 H</b>	125	32	161	110	12	-	•	70	80	

### GKR-S SVINGBARE HJUL MED GEVINDTAP

PTE 55 polypropylcenter + blød termoplastisk gummibane, glideleje (ikke-magnetisk). -S-PTE/K 80 polypropylcenter + termoplastisk gummibane, trådbeskytter, kugleleje (ikke-magnetisk).

Code	Art. nr.										Sh A
<b>304382</b>	<b>GKR-75 PTE 80 NM H</b>	75	32	110	73	10x16	•	-	70	80	
<b>304575</b>	<b>GKR-75 PTE 80 NM M12 H</b>	75	32	110	73	12x16	•	-	70	80	
<b>304275</b>	<b>GKR-S-75 PTE/K 80 NM H</b>	75	32	110	73	10x16	-	•	70	80	
<b>304576</b>	<b>GKR-S-75 PTE/K 80 NM M12 H</b>	75	32	110	73	12x16	-	•	70	80	
<b>303016</b>	<b>GKR-100 PTE 55 NM H</b>	100	32	141	95	10x16	•	-	70	55	
<b>304067</b>	<b>GKR-100 PTE 55 NM M12 H</b>	100	32	141	95	12x16	•	-	70	55	
<b>302895</b>	<b>GKR-S-100 PTE/K 80 NM H</b>	100	32	141	95	10x16	-	•	70	80	
<b>304068</b>	<b>GKR-S-100 PTE/K 80 NM M12 H</b>	100	32	141	95	12x16	-	•	70	80	
<b>303018</b>	<b>GKR-125 PTE 55 NM H</b>	125	32	161	110	10x16	•	-	70	55	
<b>304069</b>	<b>GKR-125 PTE 55 NM M12 H</b>	125	32	161	110	12x16	•	-	70	55	
<b>302896</b>	<b>GKR-S-125 PTE/K 80 NM H</b>	125	32	161	110	10x16	-	•	70	80	
<b>304070</b>	<b>GKR-S-125 PTE/K 80 NM M12 H</b>	125	32	161	110	12x16	-	•	70	80	

# Ikke-magnetiske hjul

## Apparathjul – Tango-serien



222

Kugleleje

Mulighed for større pedal, se side 39.

### GKR-JBX SVINGBARE HJUL MED GEVINDTAP, TOTALBREMSE

PTE 55 polypropylcenter + blød termoplastisk gummibane, glideleje (ikke-magnetisk). -S-PTE/K 80 polypropylcenter + termoplastisk gummibane, trådbeskytter, kugleleje (ikke-magnetisk).

Code	Art. nr.									Sh A
304387	GKR-JBX-75 PTE 80 NM H	75	32	110	94	10x16	•	-	70	80
304577	GKR-JBX-75 PTE 80 NM M12 H	75	32	110	94	12x16	•	-	70	80
304340	GKR-JBX-S-75 PTE/K 80 NM H	75	32	110	94	10x16	-	•	70	80
304578	GKR-JBX-S-75 PTE/K 80 NM M12 H	75	32	110	94	12x16	-	•	70	80
303015	GKR-JBX-100 PTE 55 NM H	100	32	141	95	10x16	•	-	70	55
304071	GKR-JBX-100 PTE 55 NM M12 H	100	32	141	95	12x16	•	-	70	55
302816	GKR-JBX-S-100 PTE/K 80 NM H	100	32	141	95	10x16	-	•	70	80
304072	GKR-JBX-S-100 PTE/K 80 NM M12 H	100	32	141	95	12x16	-	•	70	80
303017	GKR-JBX-125 PTE 55 NM H	125	32	161	110	10x16	•	-	70	55
304073	GKR-JBX-125 PTE 55 NM M12 H	125	32	161	110	12x16	•	-	70	55
302820	GKR-JBX-S-125 PTE/K 80 NM H	125	32	161	110	10x16	-	•	70	80
304074	GKR-JBX-S-125 PTE/K 80 NM M12 H	125	32	161	110	12x16	-	•	70	80



223

Kugleleje

### GKL SVINGBARE HJUL MED FIRKANTPLADE

PTE 55 polypropylcenter + blød termoplastisk gummibane, glideleje (ikke-magnetisk). -S-PTE/K 80 polypropylcenter + termoplastisk gummibane, trådbeskytter, kugleleje (ikke-magnetisk).

Code	Art. nr.										Sh A	
304385	GKL-75 PTE 80 NM H	75	32	117	73	77x67	61/51x50/42	8	•	-	70	80
304332	GKL-S-75 PTE/K 80 NM H	75	32	117	73	77x67	61/51x50/42	8	-	•	70	80
304075	GKL-100 PTE 55 NM H	100	32	148	95	77x67	61/51x50/42	8	•	-	70	55
302985	GKL-S-100 PTE/K 80 NM H	100	32	148	95	77x67	61/51x50/42	8	-	•	70	80
304076	GKL-125 PTE 55 NM H	125	32	168	110	77x67	61/51x50/42	8	•	-	70	55
304077	GKL-S-125 PTE/K 80 NM H	125	32	168	110	77x67	61/51x50/42	8	-	•	70	80



224

Kugleleje

Mulighed for større pedal, se side 39.

### GKL-JBX SVINGBARE HJUL MED FIRKANTPLADE, TOTALBREMSE

PTE 55 polypropylcenter + blød termoplastisk gummibane, glideleje (ikke-magnetisk). -S-PTE/K 80 polypropylcenter + termoplastisk gummibane, trådbeskytter, kugleleje (ikke-magnetisk).

Code	Art. nr.										Sh A	
304386	GKL-JBX-75 PTE 80 NM H	75	32	117	94	77x67	61/51x50/42	8	•	-	70	80
304333	GKL-JBX-S-75 PTE/K 80 NM H	75	32	117	94	77x67	61/51x50/42	8	-	•	70	80
304078	GKL-JBX-100 PTE 55 NM H	100	32	148	95	77x67	61/51x50/42	8	•	-	70	55
302984	GKL-JBX-S-100 PTE/K 80 NM H	100	32	148	95	77x67	61/51x50/42	8	-	•	70	80
304079	GKL-JBX-125 PTE 55 NM H	125	32	168	110	77x67	61/51x50/42	8	•	-	70	55
302994	GKL-JBX-S-125 PTE/K 80 NM H	125	32	168	110	77x67	61/51x50/42	8	-	•	70	80

# Specialhjul

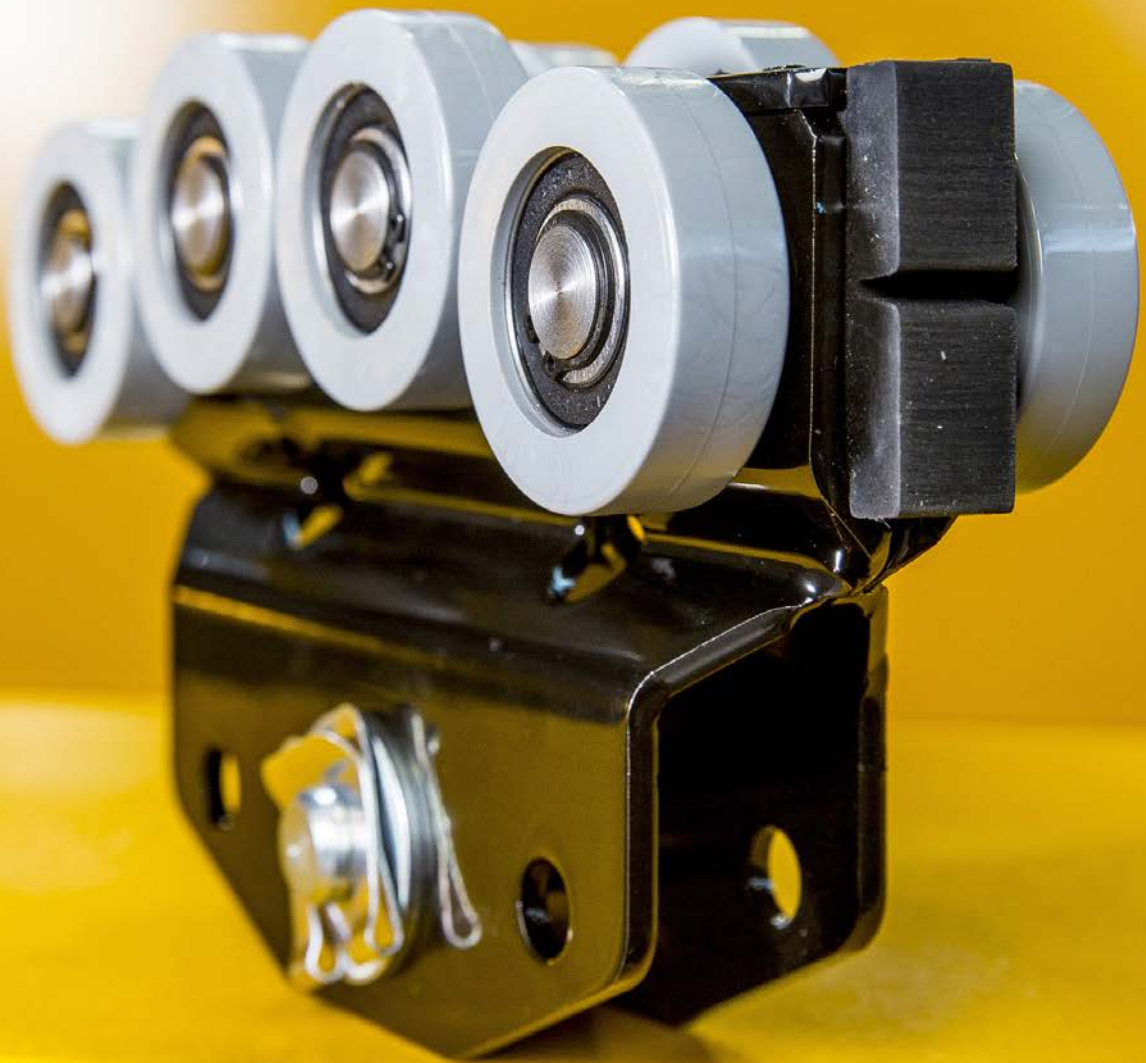

Årtiers erfaring inden for hjulproduktion har gjort Manner til en ekspert inden for design og fremstilling af specielle eller tilpassede løsninger.

Pålidelige og præcise hjul er baseret på professionel, omhyggelig design og strenge tests. Her er kontinuerlig forskning, test af nye råmaterialer og komponenter og tæt samarbejde med vores kunder af største vigtighed. Målet er at skabe nye produkter af høj kvalitet, der giver brugerne merværdi.

Gennem årene har R&D af os eller sammen med

vores kunder ført til udviklingen af mange innovative produkter.

Specialhjul og R&D projekter gennemført i samarbejde med vores kunder udgør en vigtig del af vores drift. Hvis du leder efter en innovativ løsning på en bestemt hjul-udfordring, er du velkommen til at kontakte os. Svaret på problemet kan være at designe et helt nyt produkt, forbedre en enkelt funktion – som f.eks. montering – eller erstatte en komponent med en specialhjuls løsning.

# Specialhjul



## WT-hjul

Nem at rotere og enkel montering.



## Samba-hjul

Stødbelastningsabsorberende.

## Panther-hjul

Lydabsorberende urethanbøsning.



Diverse farvealternativer afhænger af leveringsmængden.

## Anti-reverse hjul

Tilbageløbssikrede hjul roterer kun i en retning.

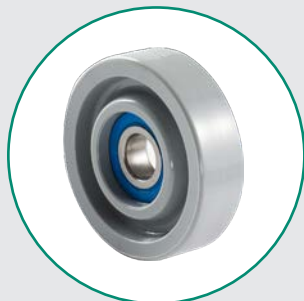

## Profil-hjul

Slidstærk og lydløs skinnenhjul.

## Eksklusive og tilpassede produkter



Støtthjul EI-100 PTE

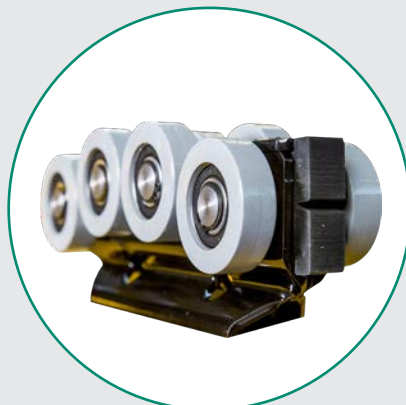

Hjul til kranlæde.



Tango hjul i specielle farver og en monteringsklemme.



# Almindelige salgs- og leveringsbetingelser

## Gældende medmindre anden skriftlig aftale foreligger

### 1. TILBUD OG ORDREBEKRÆFTELSE

- Ethvert tilbud er kun gældende inden for den i tilbudet angivne gyldighedsperiode. Ret til mellemsalg forbeholdes.
- Kun ordrer, som vi skriftligt har accepteret, er bindende for os.
- Mundtligt aftalte ændringer i specifikationer af de beordrede dele skal bekræftes skriftligt af os for at have gyldighed.

### 2. TEGNINGER OG BESKRIVELSER

- Tegninger, forslag og beskrivelser er vor ejendom og må ikke uden vor tilladelse kopieres, forelægges konkurrerende firmaer eller bringes til udførelse.
- Tekniske data opført i vore kataloger og andre tryksager er ligesom tegninger og illustrationer uden forbindelse, idet vi forbeholder os ret til at foretage ændringer.

### 3. PRIS, FORSENDELSE OG FORSIKRING

- Vi forbeholder os ret til prisændringer som følge af svingende valutakurser.
- FOB forsendelse sker for købers regning og risiko. Forsikring tegnes af køber.

### 4. EMBALLAGE

- Emballage betales af køber og tages ikke retur.  
Under hensyntagen til forsendelsesmåden bestemmer vi emballagens art.

### 5. LEVERING

- Leveringstid (afsendelsestidspunkt) regnes fra den dag, enighed om alle detaljer vedrørende leverancen er opnået, herunder at køber har opfyldt de aftalte betalingsbetingelser, samt at evt. importtilladelse er opnået.
- Afsendelsestidspunktet opgives med forbehold over for strejke, lock-out eller force majeure, herunder svigtende levering fra vore leverandørers side.
- Evt. overskridelse af afsendelsestidspunktet giver ikke køber ret til annullering af ordrer eller til at nægte modtagelse af varer, ligesom køber heller ikke fritages for at overholde betalingsbetingelserne. Der ydes ingen erstatning for driftstab, tabt avance eller andre omkostninger på grund af forsinket levering.

### 6. EJENDOMSRET

- Det solgte forbliver vor ejendom, indtil hele købesummen er betalt. Køber er indtil da forpligtet til at holde det leverede forsikret til fuld værdi.

### 7. GARANTI

- I overensstemmelse med, hvad der neden for er angivet, forpligter vi os til inden for en 1-årig periode at afhjælpe alle fejl og mangler, der skyldes fejlagtig konstruktion, fejl i materialer eller mangelfuld udførelse. Ved daglig drift på max. 8 timer. Vort ansvar omfatter kun mangler, hvorover der skriftligt reklameres inden for 3 måneder fra afsendelsestidspunktet. For maskiner af fremmed fabrikat, der indgår i vor leverance, ydes samme garanti, som vi får af underleverandøren.
- Når vi fra køber har modtaget meddelelse om nogen i punkt 1.3 nævnt mangel, påtager vi os, hvis betalingsbetingelserne er overholdt, på vor fabrik uden udgift for køber at reparere eller erstatte den eller de mangelfulde dele. Transporten af disse dele såvel fra som til køber foregår for købers regning og risiko. Dele, der er udskiftet, er vor ejendom og skal for købers regning sendes til os. Forlanger køber vor

montørhjælp på stedet, er vi berettiget til betaling herfor. Vi påtager os intet ansvar for fejl, som direkte eller indirekte hidrører fra reparationsarbejder, der uden vor mellemkomst udføres af fremmede firmaer.

- Normalt slid eller skade forårsaget ved købers (brugers) ukorrekte eller mangelfulde behandling dækkes IKKE af ovennævnte garanti. Vi påtager os intet ansvar for hensigtsmæssighed, rigtighed og/eller nøjagtighed af købers ændringer i tegninger og/eller konstruktion.
- Der ydes ikke erstatning for driftstab, tabt avance, skade på person eller ejendom eller andre omkostninger forårsaget af os som følge af f.eks. konstaterede mangler eller fejl ved det leverede.

### 8. KOMPLETTE ANLÆG

- Ved levering og montering af komplette anlæg henvises desuden til vore specielle salgs- og leveringsbetingelser.

### 9. ANNULLERING

- Annullering af aftaler kan ikke ske uden vort samtykke, og såfremt der har været forbundet omkostninger med handelens indgåelse, skal vort firma holdes skadesløst.

### 10. VÆRNETING

- Såfremt der måtte opstå retstvist vedrørende leverancen eller en del heraf, er vort firmas hjemting værneting. Bedømmelse skal finde sted efter dansk lovgivning og praksis.

### SOCO HJUL A/S

Helgeshøj Allé 16D, Postboks 149

DK-2630 Taastrup, Danmark

Tel: (+45) 43 52 55 66

Fax: (+45) 43 52 81 16

E-mail: info@socohjul.dk

# Noter

Blank lined area for notes.





**SOCO HJUL A/S**

Helgeshøj Allé 16 D  
DK - 2630 Taastrup  
Tlf: +45 43 52 55 66  
Email: info@socohjul.dk

[www.socohjul.dk](http://www.socohjul.dk)

Smart Moves on Manner Castors

